

INICIAL

Фасадная серия IF50 SR

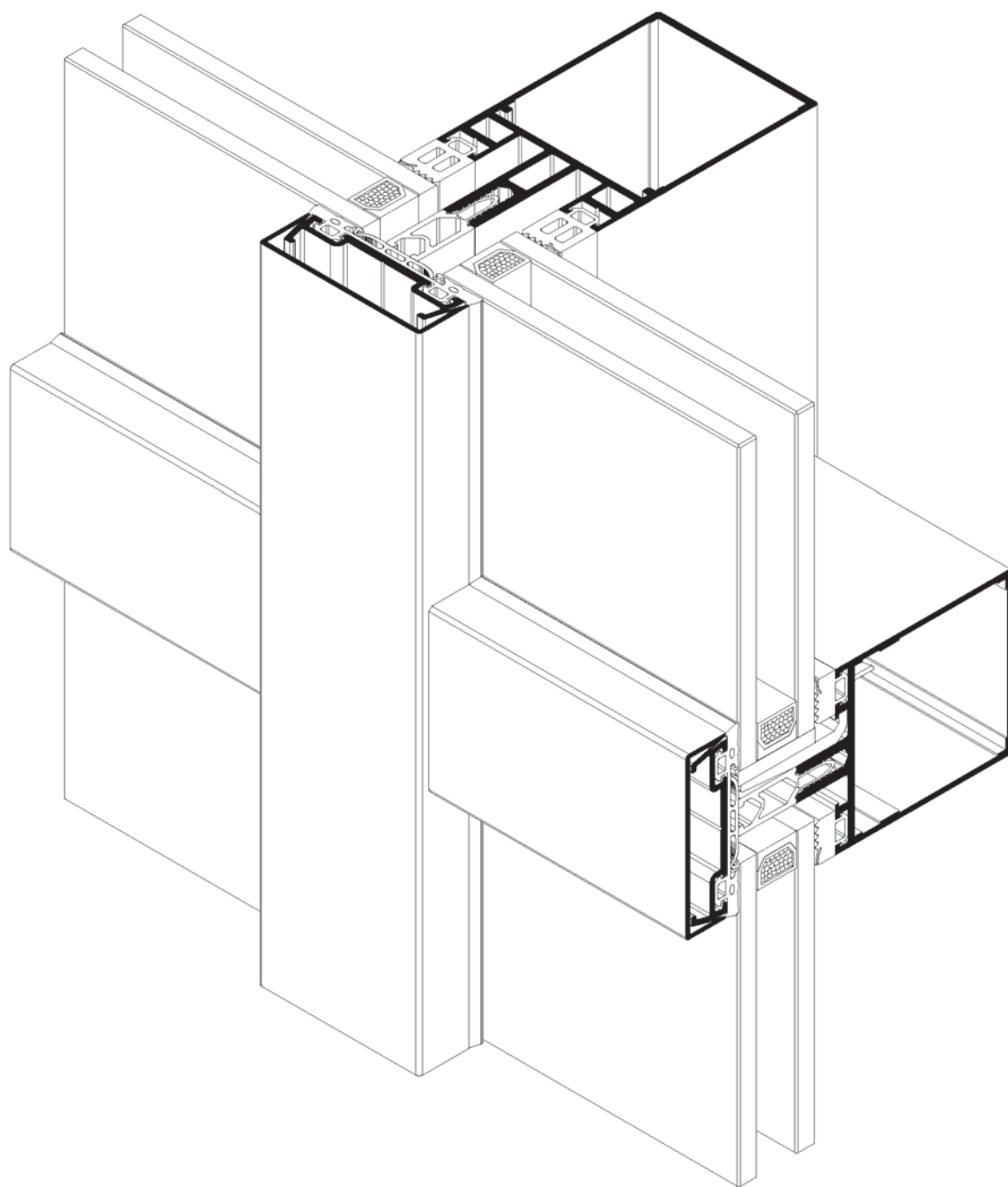

Спектр применения конструкций серии IF50 SR достаточно широк: от внутренних перегородок, до сложных фасадных конструкций и светопрозрачных кровель.

Небольшая ширина лицевой поверхности 50 мм подчеркивает характерность прозрачной архитектуры, и придает стеклянному фасаду оригинальный внешний вид. Разной формы декоративные крышки дают возможность придать конструкции индивидуальность в компоновке и дизайне. Многочисленные варианты "изломов" стоек позволяют выполнять наклонные и многогранные конструкции с различными углами.

Конструкция серии IF50 SR представляет собой стоечно-ригельную систему, в качестве несущего элемента которой, является стойка. Большой номенклатурный ряд несущего профиля позволяет идеально подобрать стойку исходя из условия раскрепления к несущим конструкциям здания.

При проектировании конструкций учитываются температурные линейные расширения материала профиля, тем самым, снижая нагрузки на изделия. Температурные деформации в горизонтальном направлении решаются путем установки компенсационных стоек, или примыканием ригелей к стойкам с гарантированным зазором, а стыковка стоек конструкции по высоте, с выдержанным зазором позволяет компенсировать температурные деформации в вертикальном направлении. Зазоры, образовавшиеся в местах деформационных швов, закрываются декоративными пластиковыми крышками.

В зависимости от назначения конструкции, возможны различные варианты установки и крепления ригелей к стойкам каркаса.

Крепления ригелей 1-го уровня к стойкам осуществляется в нахлест, через закладные детали, для отвода, возможных внешних протечек и конденсата из ригелей в стойку, с последующим отводом наружу. Крепление ригелей 2-го уровня к стойкам осуществляется врезкой, через закладные детали.

Конструкция предусматривает возможность установки термоизолирующих вставок, из полимерных материалов, которые «разрывают» мостик холода между прижимным профилем и каркасом конструкции, а так же позволяют наряду со стеклом использовать в качестве заполнения различные стеклопакеты одно и двух камерные толщиной от 20 мм до 51 мм создавая тем самым конструкции с повышенными требованиями по теплоизоляции. Так же предусмотрена возможность, вместо обычного заполнения, установка изделий других серий системы "INICIAL": окна, двери, как холодного, так и теплого исполнения с различными видами открывания створок

Надежную герметичность конструкции обеспечивают резиновые уплотнители, изготовленные на основе этиленпропиленовых каучуков (EPDM), стойкие к большому перепаду температур от -50 до 70°C и ультрафиолетовому излучению. В ряде конструкций, особенно в светопрозрачных кровлях, помимо основного контура уплотнения, резиновым профилем, наклеивается бутиловая изоляционная лента, для дополнительной герметизации конструкции.

По теплотехническим характеристикам система "INICIAL" делится на 3 типа I1, I2, I3, так как в ряде профилей существует несколько вариантов резиновых уплотнителей, а так же специальные вставки из вспененного полиэтилена, варьируя которыми, можно изменять коэффициент теплопередачи конструкции.

Для предотвращения контакта между стеклянным заполнением и алюминиевым профилем конструкции, предусмотрена установка подкладок, из полимерных материалов, тип которых зависит от толщины устанавливаемого материала.

Крепление прижимных планок, удерживающих заполнение в конструкции, производится в специальный паз несущего профиля, самонарезающими винтами Ø5,5 мм. Все крепежные детали (метизы), применяются из коррозионностойких материалов, исключаящих электрохимическую коррозию с алюминиевыми деталями конструкции.

Описание конструкции, область применения

Поставка конструкций на объект может осуществляться, как едиными монтажными блоками, так и отдельными элементами, с последующей сборкой на монтаже. Тип поставки определяется из условия габаритов конструкции, дальности перевозки, условий монтажа и т. д.

Изготовление и монтаж алюминиевых конструкций выполняется высококвалифицированными специалистами, в соответствии с нормативно технической документацией и типовыми решениями на изделия.

Материал профилей: алюминиевый сплав 6060, 6063 по ГОСТ 4784-97.

Состояние материала профиля: Т1.

Допуски на размеры и форму профилей: ГОСТ 22233-2001.

Герметизирующие уплотнители: резиновые, свето-озоностойкие, работающие в интервале температур от -55°C до $+70^{\circ}\text{C}$, стойкие к воздействию слабокислотной и щелочной сред ГОСТ 30778 - 2001.

Крепление остекления: прижим из алюминиевого профиля с резиновыми уплотнителями, крепление - самонарезающие винты из нержавеющей стали через термовставку из специального ПВХ.

Базовые размеры серии: узкая "видимая" ширина всех профилей, равная 50 мм.

Физические характеристики алюминиевого сплава марки 6063 (АД 31 Т1)

1. Расчетное сопротивление на растяжение, сжатие и изгиб R, МПа (кгс/см ²)	100 (1000)
2. Модуль упругости E, МПа (кгс/см ²) при температуре от -40°C до $+50^{\circ}\text{C}$	0,7x10 ⁵ (0,71x10 ⁶)
3. Коэффициент линейного расширения α , 0С-1 при температуре от -70°C до $+100^{\circ}\text{C}$	0,23x10 ⁻⁴
4. Плотность, кг/м ³	2710

ОБЩИЕ ЗАМЕЧАНИЯ

Приведенные в каталоге размеры являются теоретическими и могут изменяться в пределах допусков на износ инструмента в процессе прессования. Это касается всех без исключения профилей и может влиять на размеры при резке, и, таким образом, на конечные размеры конструкции, хотя и очень незначительно. Нанесение полимерно-порошкового покрытия также незначительно увеличивает сечение профилей и уменьшает посадочные места под герметизирующие уплотнители и аксессуары.

Указанные в каталоге веса являются теоретическими и могут изменяться в пределах допусков, определенных ГОСТ 22233-2001 "Профили прессованные из алюминиевых сплавов для ограждающих строительных конструкций".

Длины профилей под разрезку, приведенные в каталоге, являются точными. В ряде случаев, они должны быть округлены соответственно точности и характеристикам цехового оборудования. По этой причине на этапе освоения технологии или в случаях больших объемов разрезки с целью контроля размеров рекомендуется изготавливать пробные образцы.

Деление фасадной серии IF50 SR по теплотехническим характеристикам

I1

$R_o = (0,35-0,55)$, м С/Вт

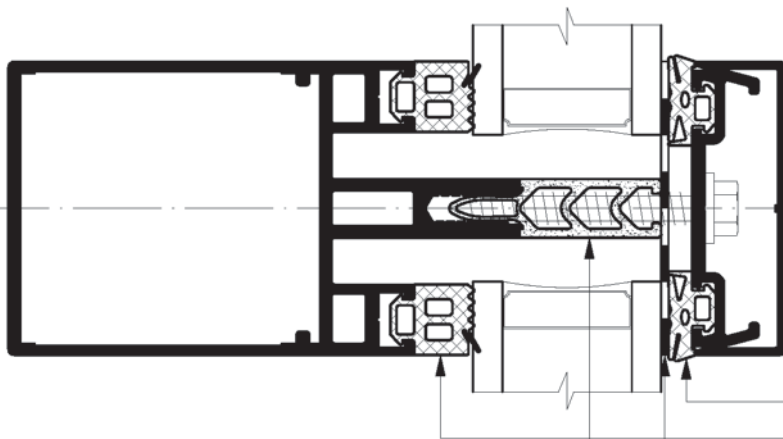

Внутренние резиновые
уплотнители

Наружные резиновые
уплотнители раздельные

Гидроизоляция
ГВИ ЛТ

Термомост ПВХ

I2

$R_o = (0,55-0,65)$, м С/Вт

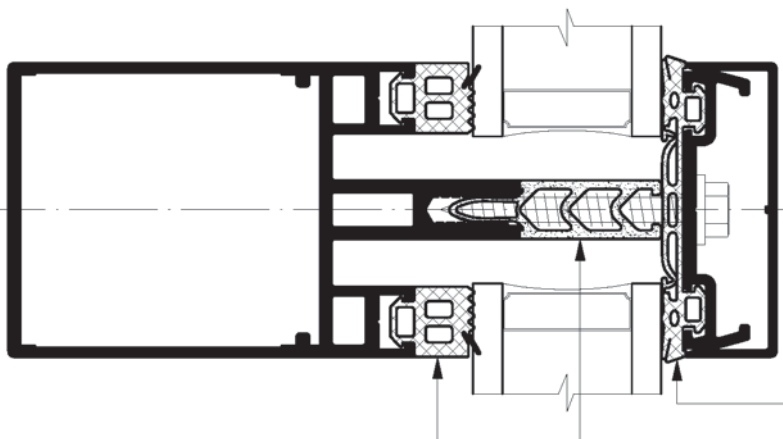

Внутренние резиновые
уплотнители

Наружный резиновый
уплотнитель цельный

Термомост ПВХ

I3

$R_o > 0,65$ м С/Вт

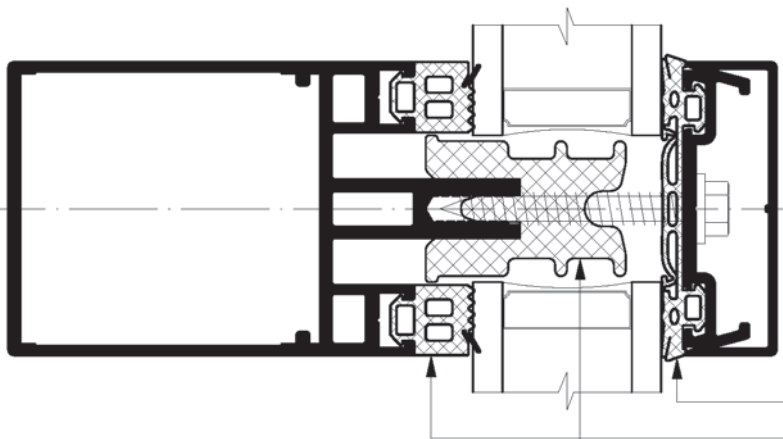

Внутренние резиновые
уплотнители

Наружный резиновый
уплотнитель цельный

Вставка из вспененного
полиэтилена вместо термомоста

**Схемы удаления влаги,
вентиляция системы.**

Типовые узлы сборки.

Схема удаления влаги из стоечных дренажных лотков

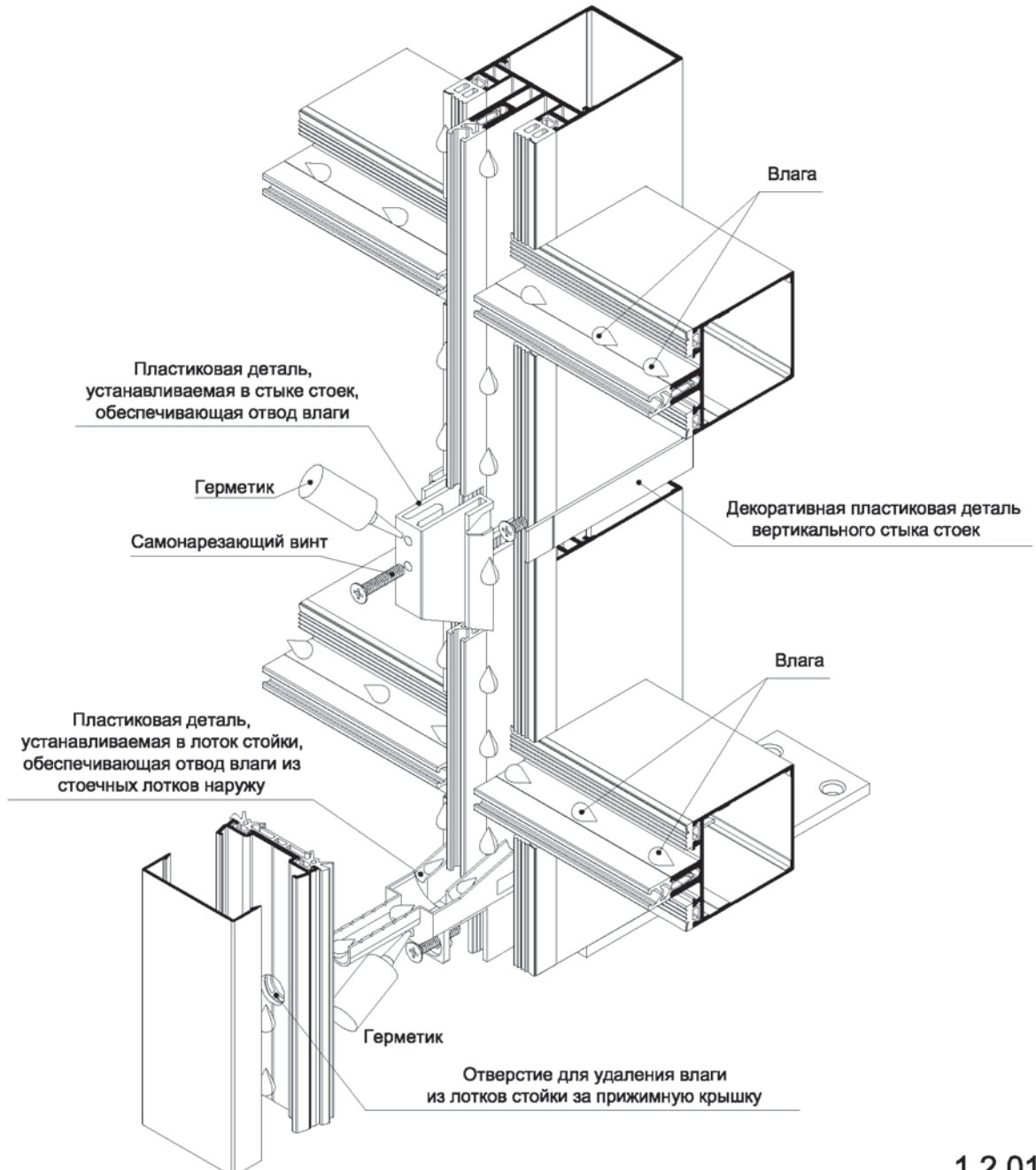
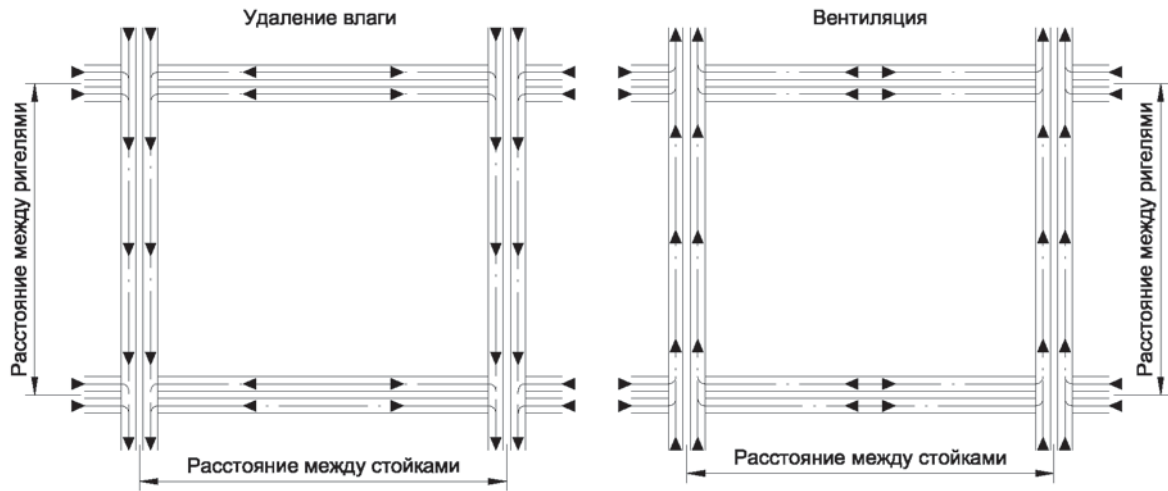

Схемы удаления влаги

Дренаж и вентиляция фальца стеклопакета через отверстия в прижимной и декоративной крышке ригеля

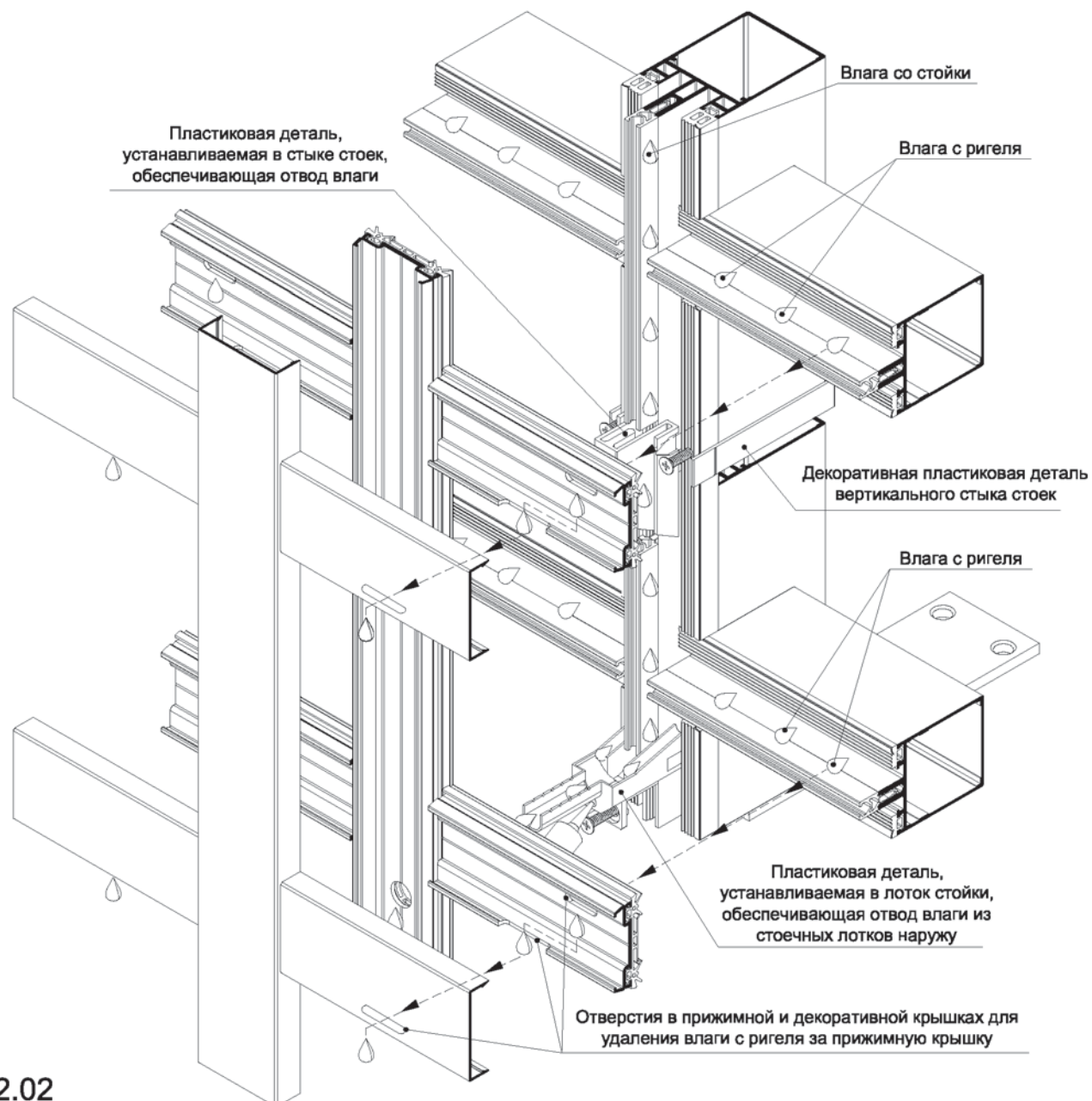
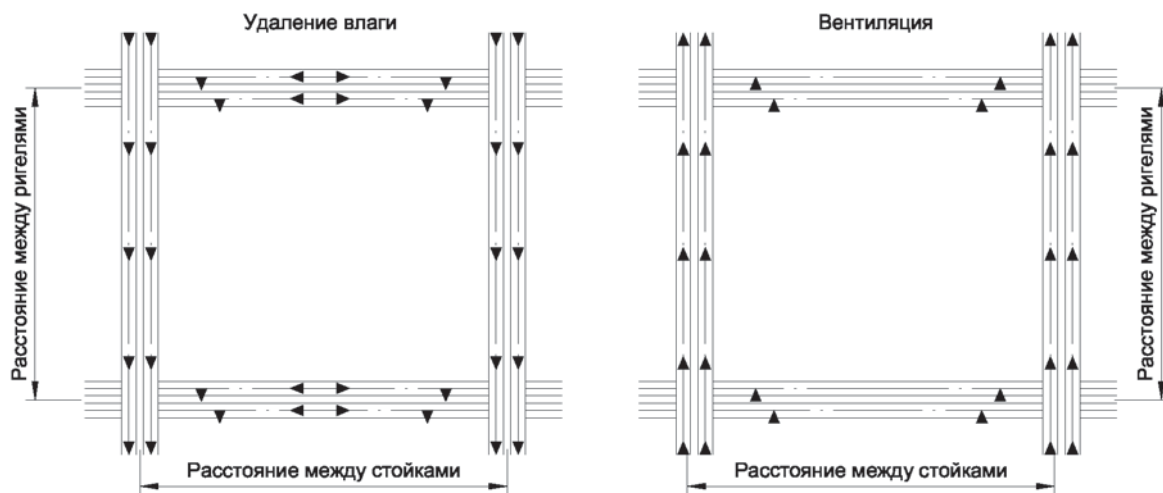

Дренаж и вентиляция фальца стеклопакета через отверстия в уплотнении прижимной планки ригеля

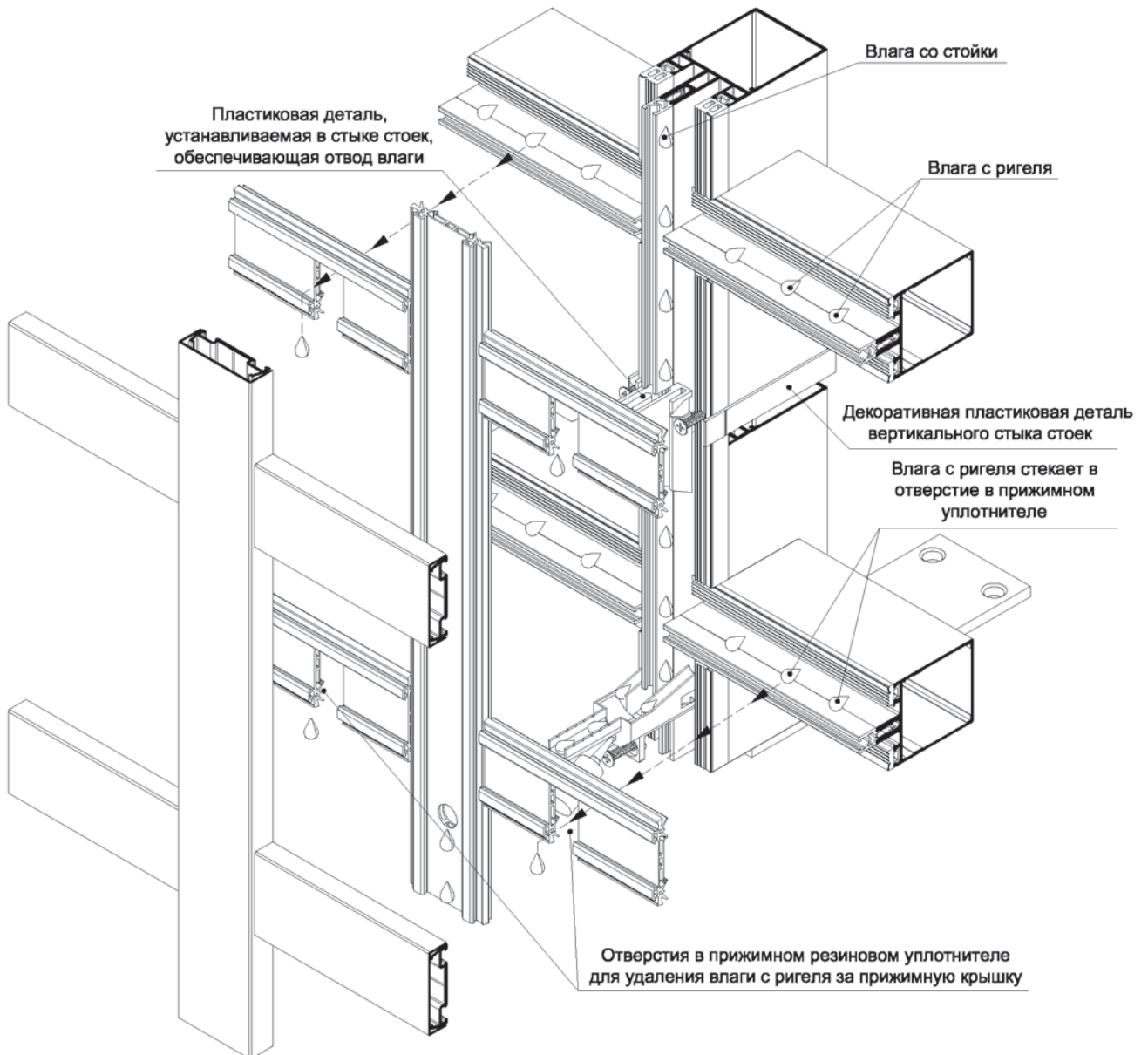
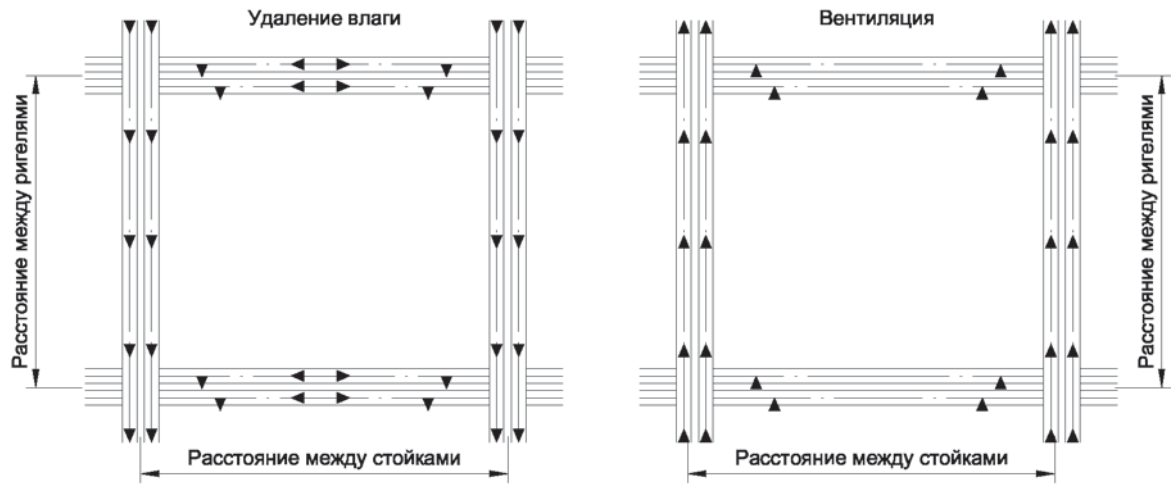

Серия IF50 SR

Типовые узлы сборки

INICIAL

Схема крепления ригеля к стойке
в узлах прямого соединения



Схема крепления ригеля к стойке
в узлах прямого соединения с термошвом



Серия IF50 SR

Типовые узлы сборки

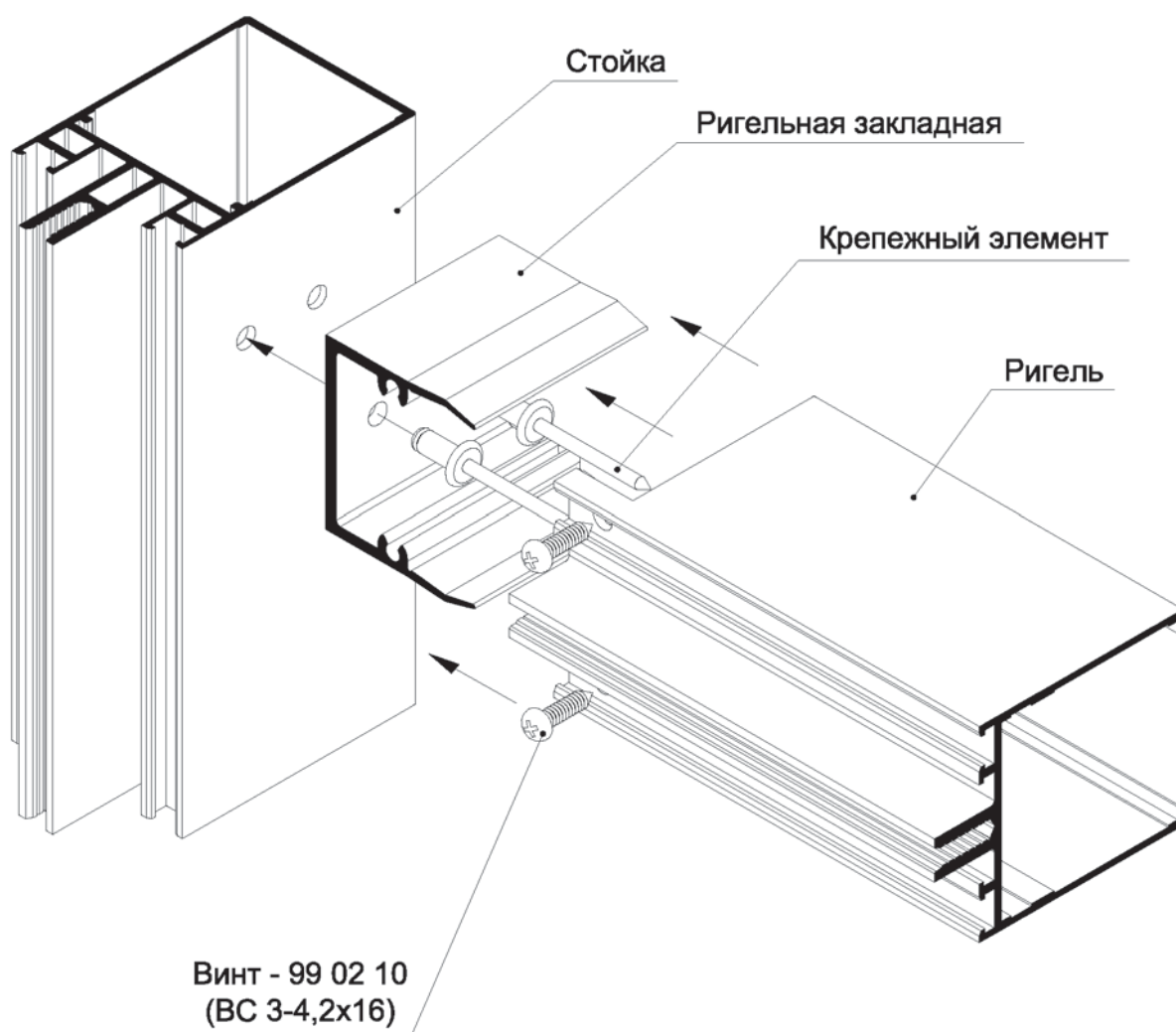
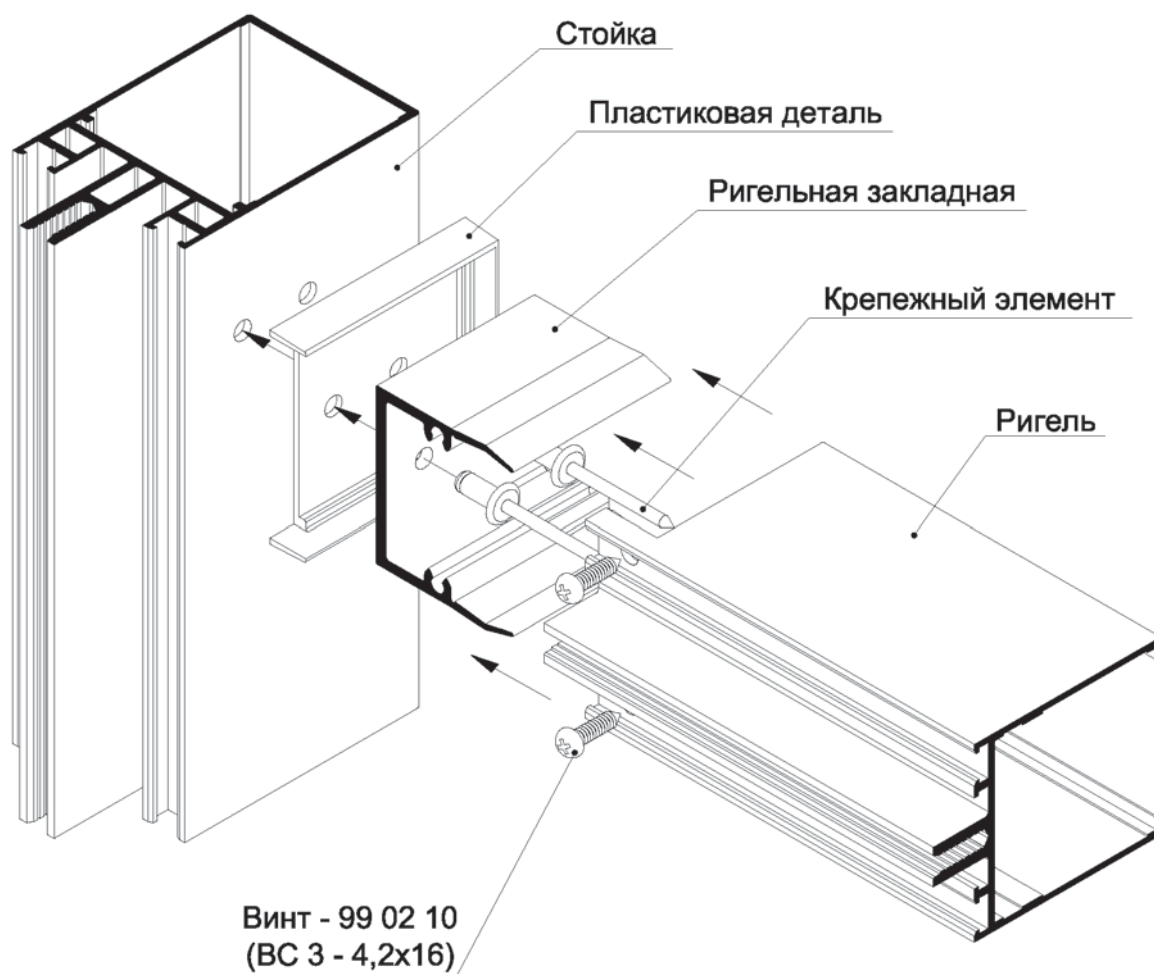
INICIAL

Схема установки ригеля на монтаже с термошвом



Схема крепления ригеля 2-го уровня к стойке
в узлах прямого соединения



**Каталог профилей.
Основные геометрические
характеристики.**

Стойки

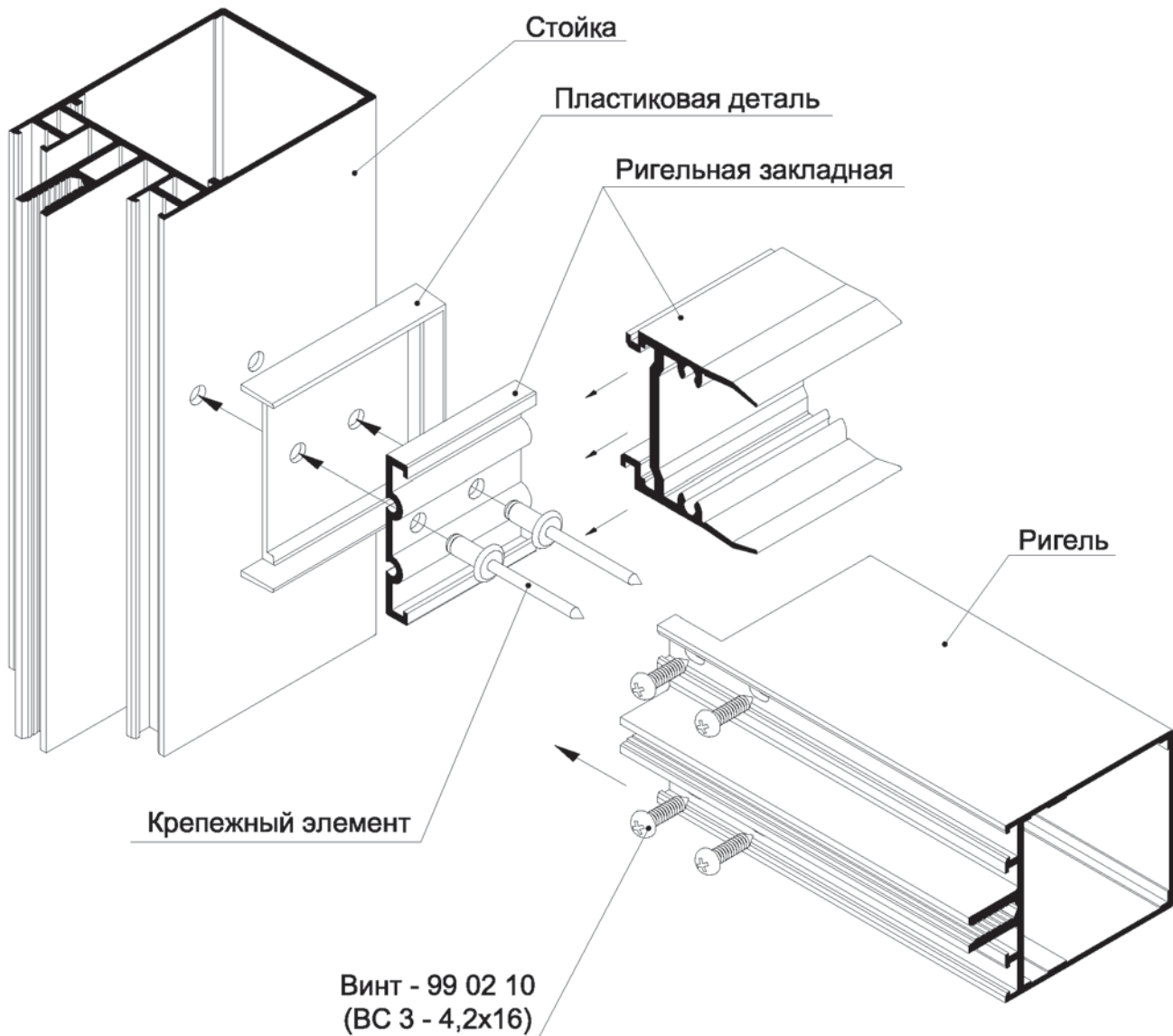
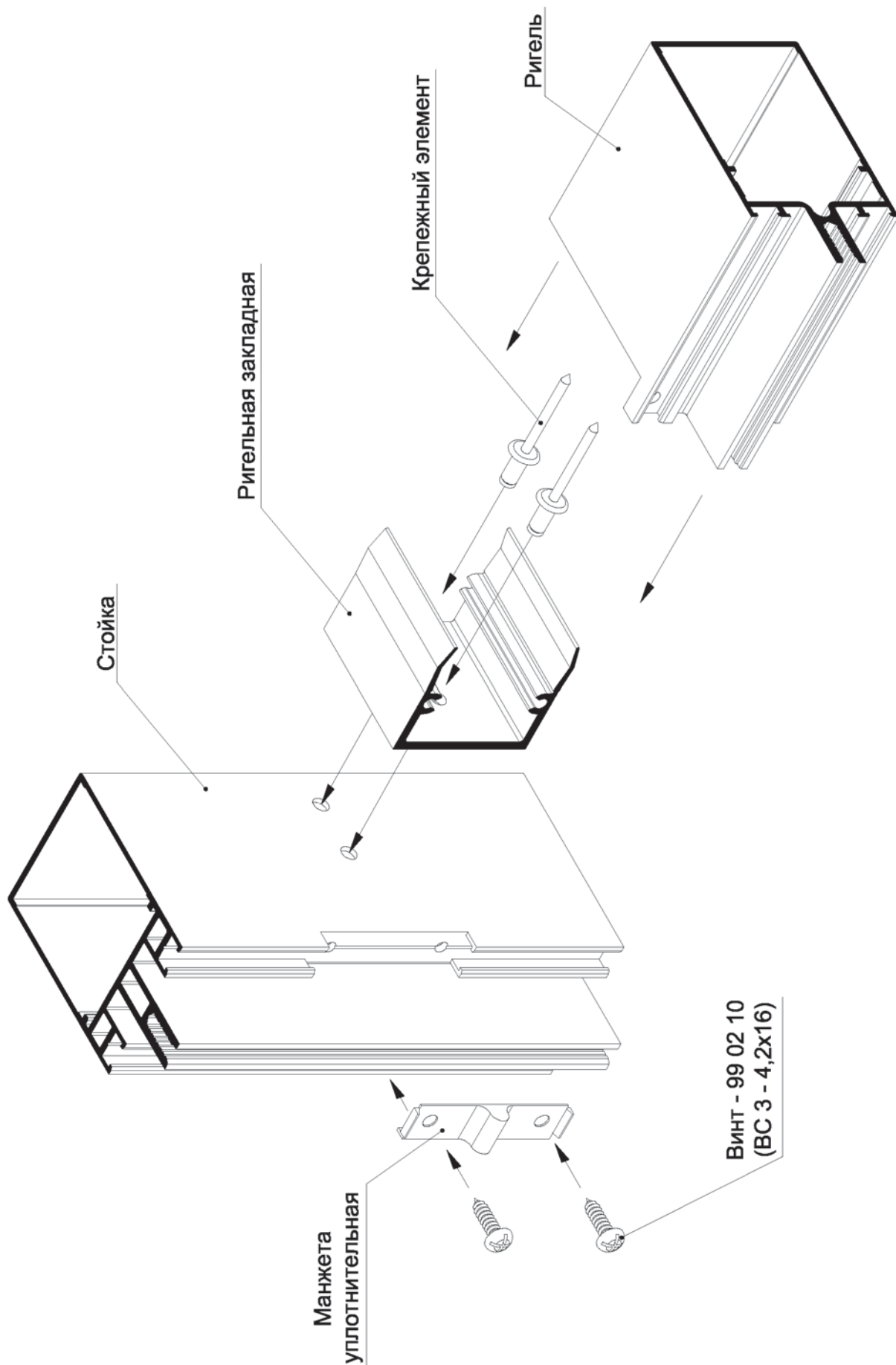
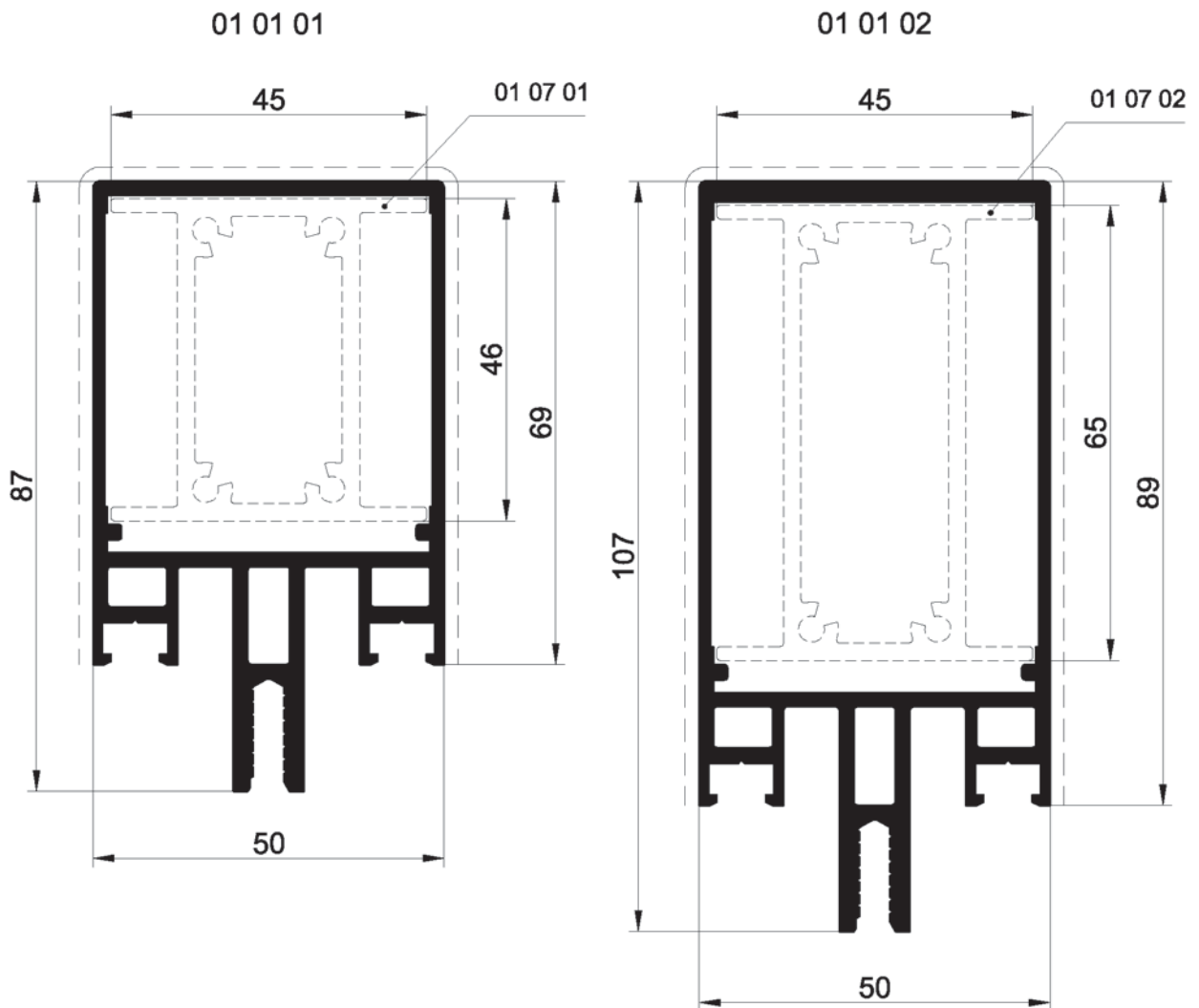

Марка профиля	Площадь окраски 1 п.м.	Масса 1 п.м.	Справочные величины для осей						Назначение
			X-X			Y-Y			
			Jx	Wx	rx	Jy	Wy	ry	
	м ²	кг	см ⁴	см ³	см	см ⁴	см ³	см ²	
01 01 01	0,187	1,83	46,058	10,14	2,61	19,819	7,92	1,71	стойка 69 мм
01 01 02	0,227	2,13	96,15	17,57	3,50	24,42	9,76	1,76	стойка 89 мм

Стойки

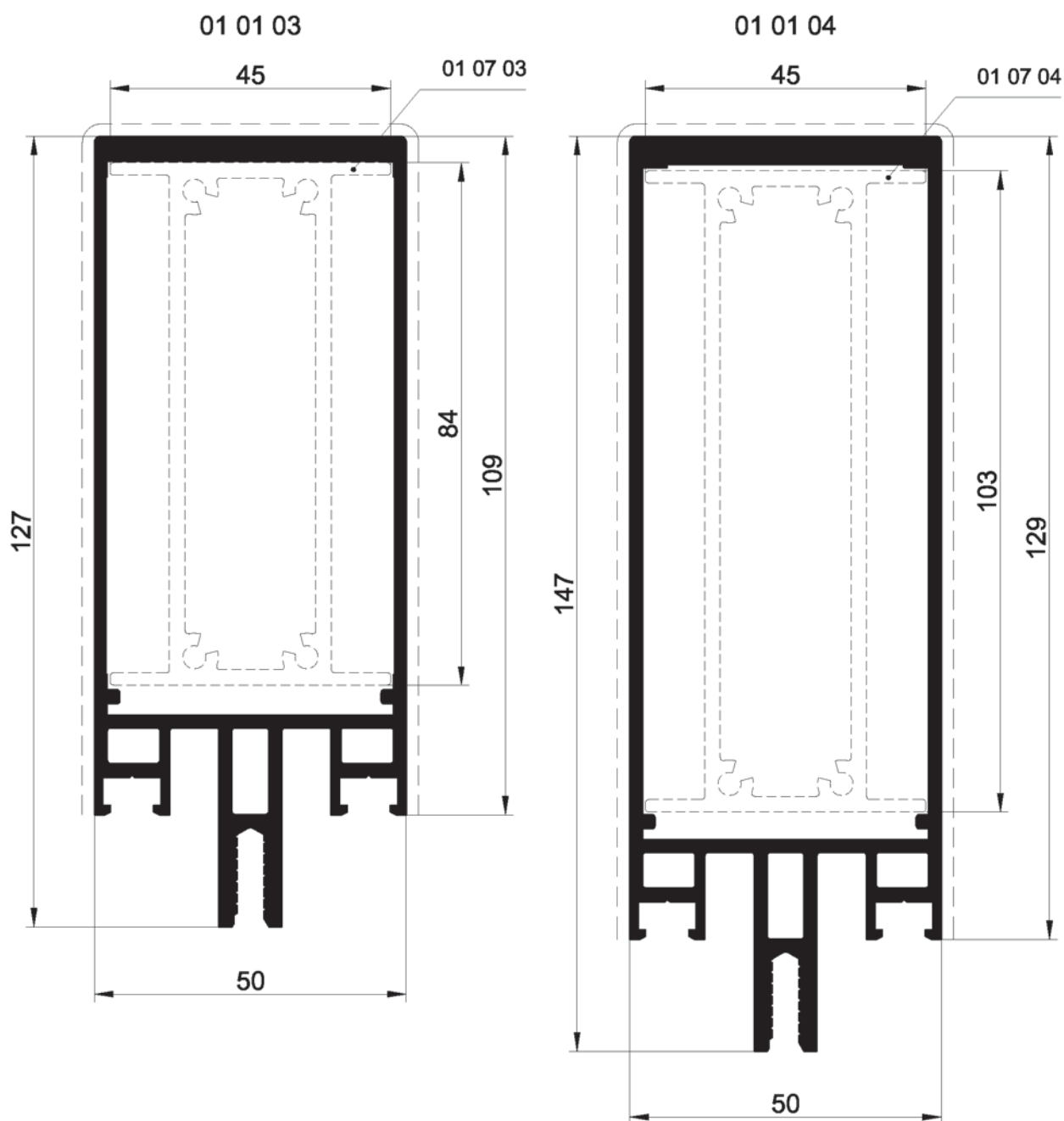

Марка профиля	Площадь окраски 1 п.м.	Масса 1 п.м.	Справочные величины для осей						Назначение
			X-X			Y-Y			
			Jx	Wx	rx	Jy	Wy	ry	
	м ²	кг	см ⁴	см ³	см	см ⁴	см ³	см ²	
01 01 03	0,267	2,51	173,45	26,94	4,32	30,76	12,30	1,82	стойка 109 мм
01 01 04	0,307	2,89	273,11	36,06	5,06	37,66	15,06	1,87	стойка 129 мм

Основные геометрические характеристики профилей

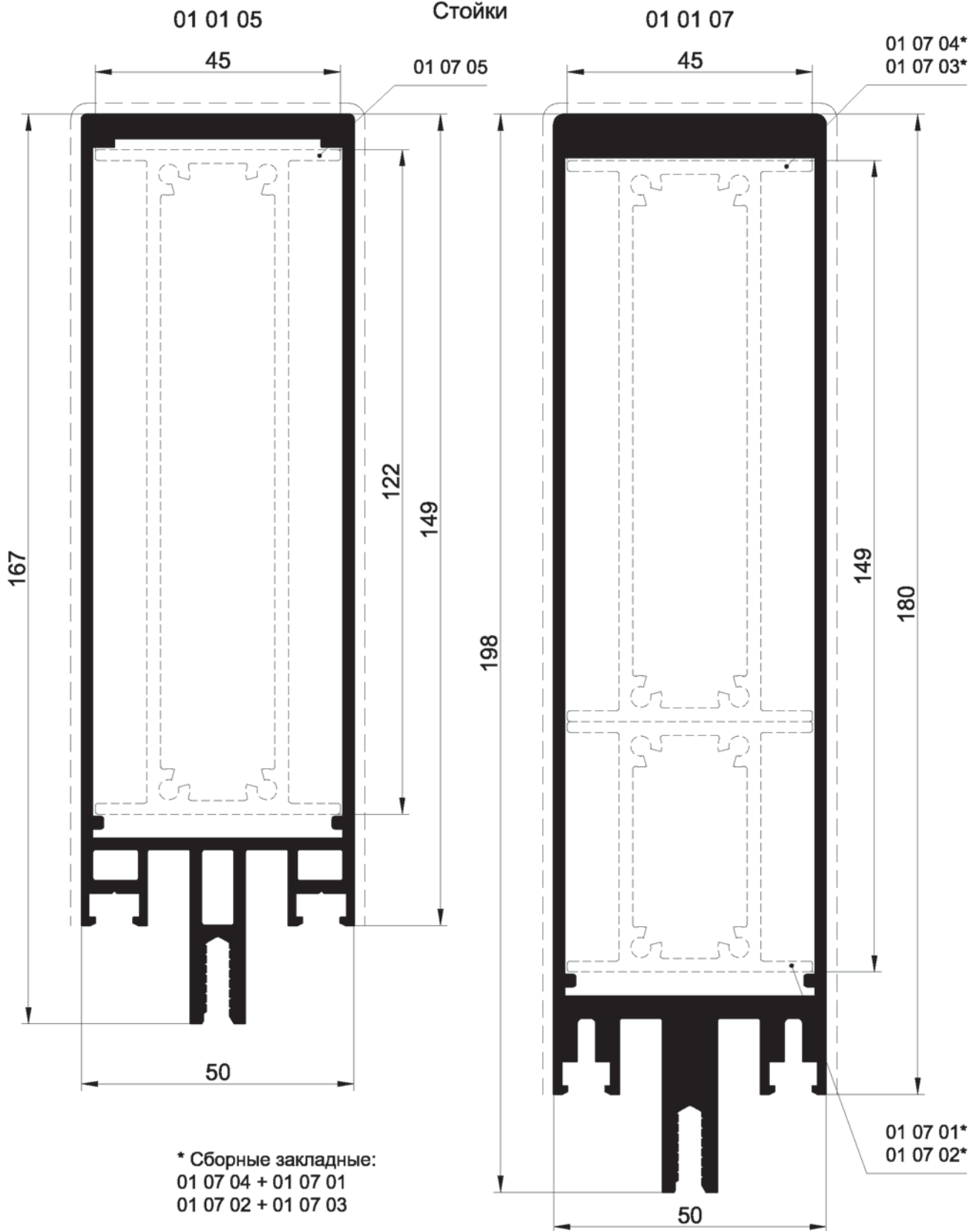

Марка профиля	Площадь окраски 1 п.м.	Масса 1 п.м.	Справочные величины для осей						Назначение
			X-X			Y-Y			
			Jx	Wx	rx	Jy	Wy	ry	
	м ²	кг	см ⁴	см ³	см	см ⁴	см ³	см ²	
01 01 05	0,347	3,13	387,35	45,24	5,79	42,62	17,05	1,92	стойка 149 мм
01 01 07	0,408	4,47	838,22	84,66	7,12	55,32	22,13	1,83	стойка 180 мм

Серия IF50 SR

Основные геометрические характеристики профилей

INICIAL

Ригели

01 02 01

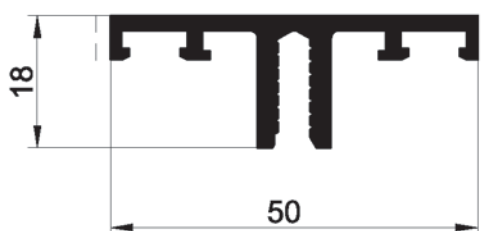

01 02 02

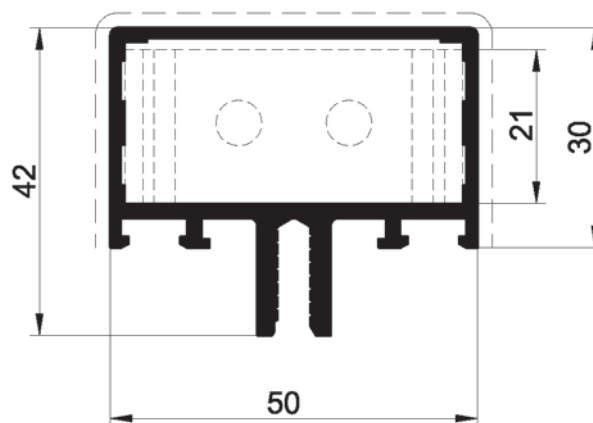

01 02 03

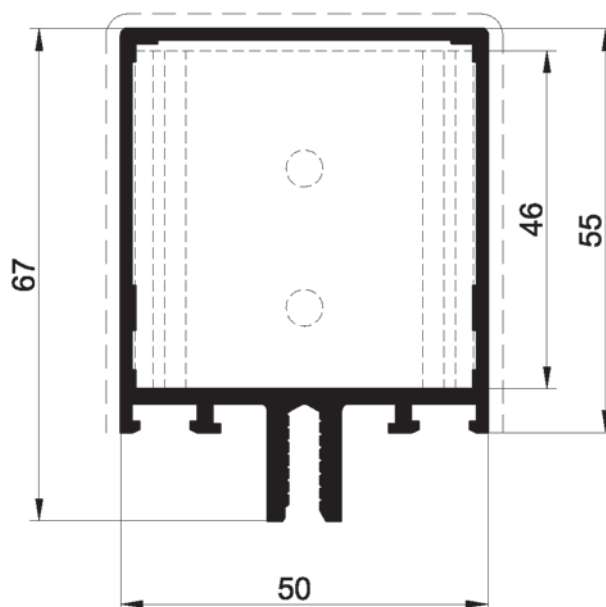

Марка профиля	Площадь окраски 1 п.м.	Масса 1 п.м.	Справочные величины для осей						Назначение
			X-X			Y-Y			
			Jx	Wx	gx	Jy	Wy	gy	
	м ²	кг	см ⁴	см ³	см	см ⁴	см ³	см ²	
01 02 01	0,012	0,61	0,56	0,43	0,5	3,43	1,37	1,24	накладка ригельная
01 02 02	0,109	1,03	5,97	2,69	1,25	9,69	3,87	1,59	ригель 30 мм
01 02 03	0,159	1,23	22,04	6,24	2,20	14,10	6,24	1,76	ригель 55 мм

Ригели

01 02 04

01 02 05

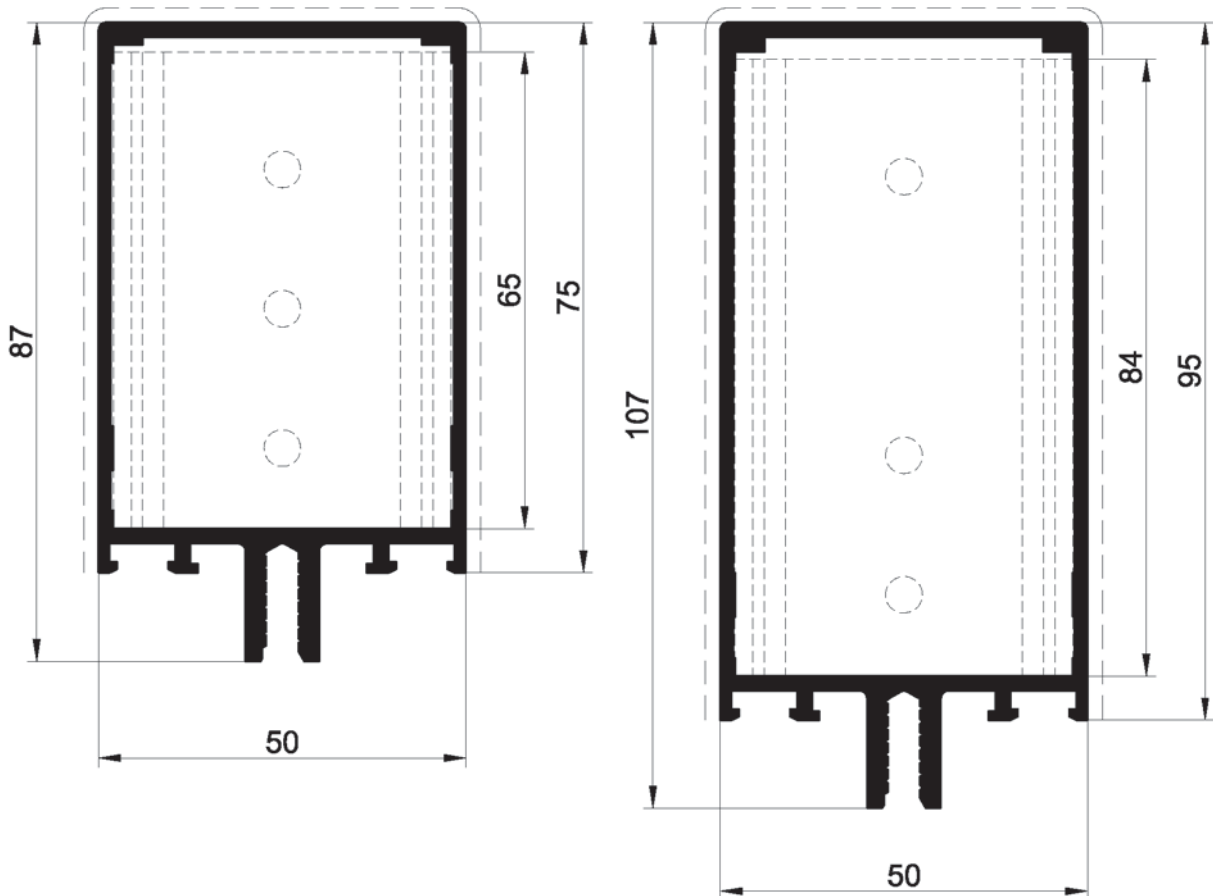

Марка профиля	Площадь окраски 1 п.м.	Масса 1 п.м.	Справочные величины для осей						Назначение
			X-X			Y-Y			
			Jx	Wx	rx	Jy	Wy	ry	
	м ²	кг	см ⁴	см ³	см	см ⁴	см ³	см ²	
01 02 04	0,199	1,51	50,62	11,38	3,019	18,91	7,56	1,84	ригель 75 мм
01 02 05	0,239	1,78	91,10	16,78	3,72	24,66	9,86	1,93	ригель 95 мм

Серия IF50 SR

Основные геометрические характеристики профилей

INICIAL

Ригели

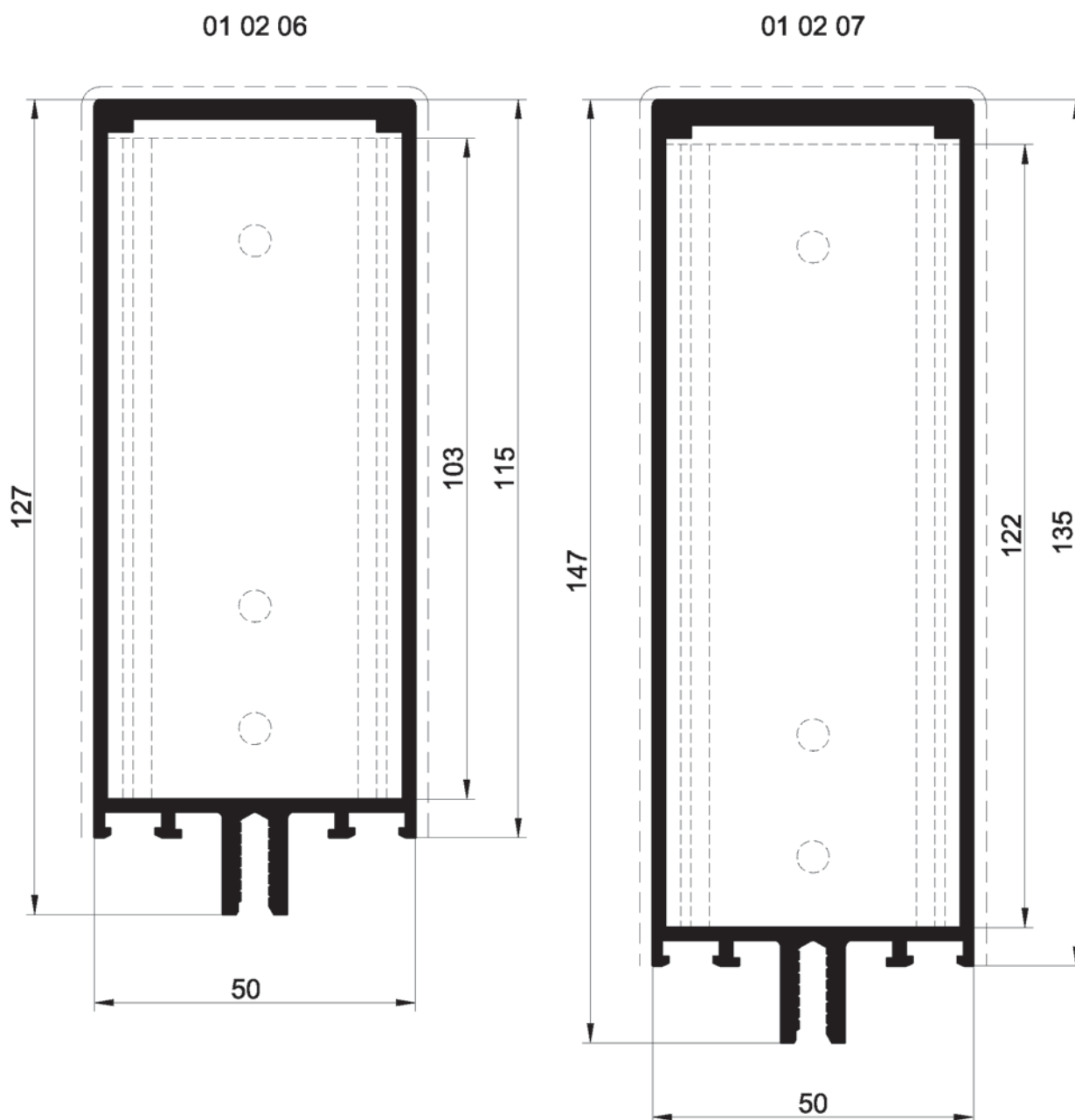

Марка профиля	Площадь окраски 1 п.м.	Масса 1 п.м.	Справочные величины для осей						Назначение
			X-X			Y-Y			
			Jx	Wx	rx	Jy	Wy	ry	
	м ²	кг	см ⁴	см ³	см	см ⁴	см ³	см ²	
01 02 06	0,279	2,21	162,21	24,52	4,46	31,66	12,66	1,97	ригель 115 мм
01 02 07	0,319	2,55	256,41	32,38	5,22	37,09	14,83	1,98	ригель 135 мм

Ригели

01 02 08

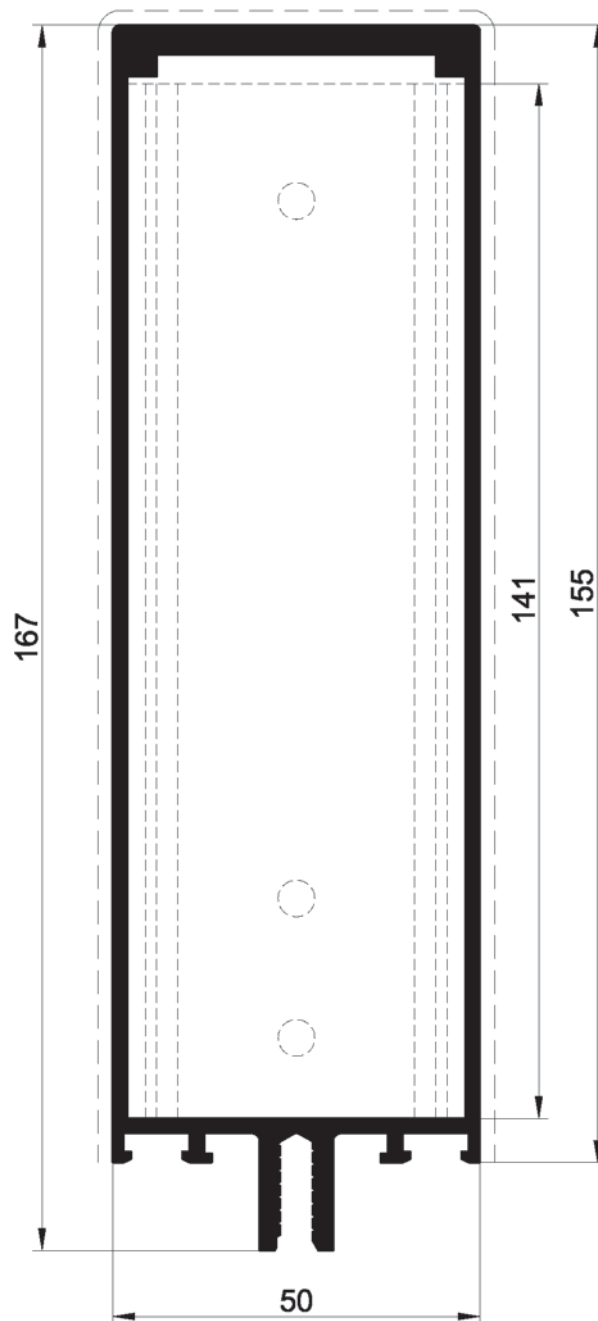

Марка профиля	Площадь окраски 1 п.м.	Масса 1 п.м.	Справочные величины для осей						Назначение
			X-X			Y-Y			
			Jx	Wx	ix	Jy	Wy	iy	
	м ²	кг	см ⁴	см ³	см	см ⁴	см ³	см ²	
01 02 08	0,359	2,79	359,26	40,02	5,91	42,05	16,82	2,02	ригель 155 мм

Серия IF50 SR

Основные геометрические характеристики профилей

INICIAL

Ригели 2-го уровня

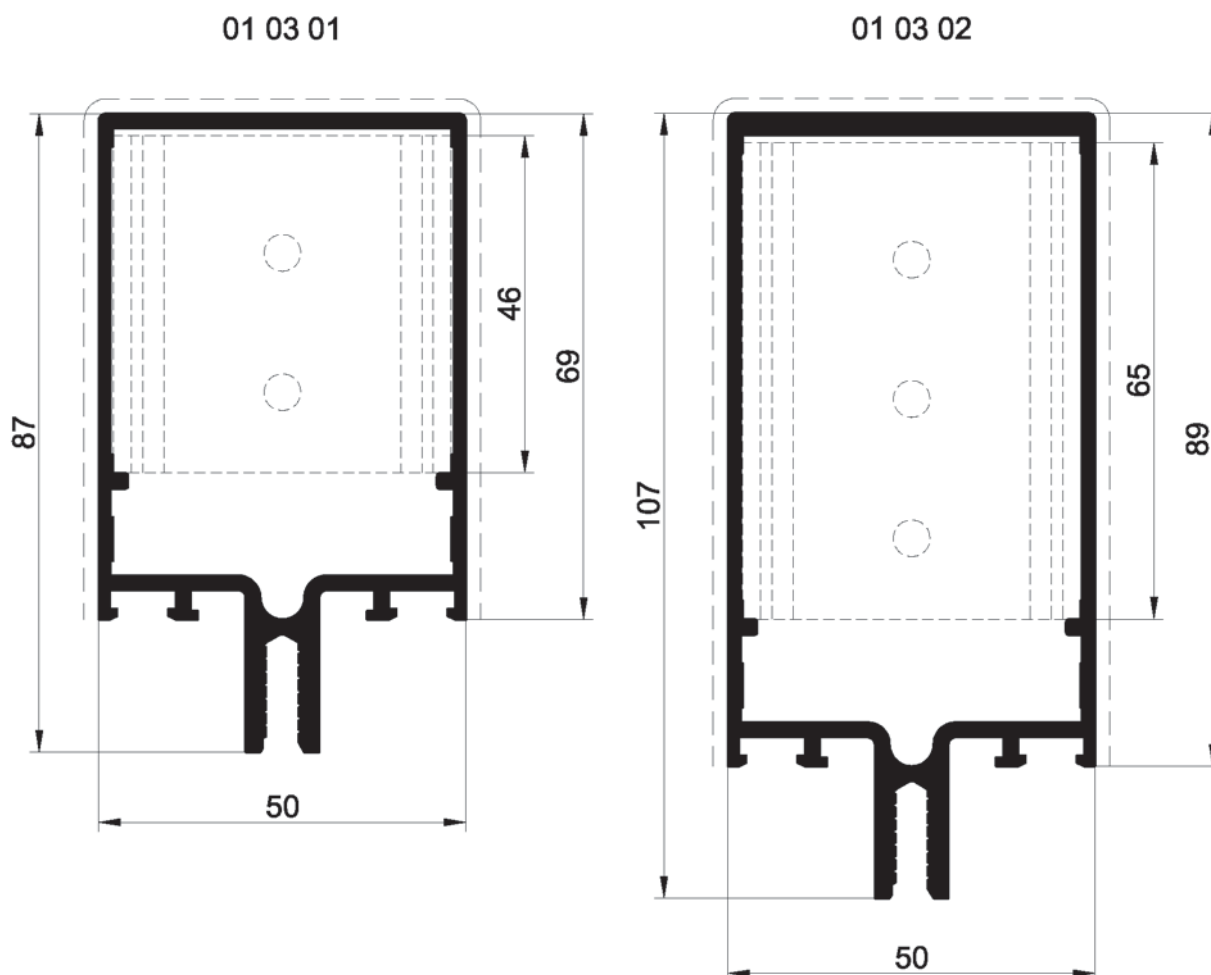

Марка профиля	Площадь окраски 1 п.м.	Масса 1 п.м.	Справочные величины для осей						Назначение
			X-X			Y-Y			
			Jx	Wx	rx	Jy	Wy	ry	
	м ²	кг	см ⁴	см ³	см	см ⁴	см ³	см ²	
01 03 01	0,187	1,52	46,01	10,42	2,86	17,93	7,17	1,78	стойка 69 мм
01 03 02	0,227	1,79	84,70	15,63	3,58	23,53	9,41	1,88	стойка 89 мм

Ригели 2-го уровня

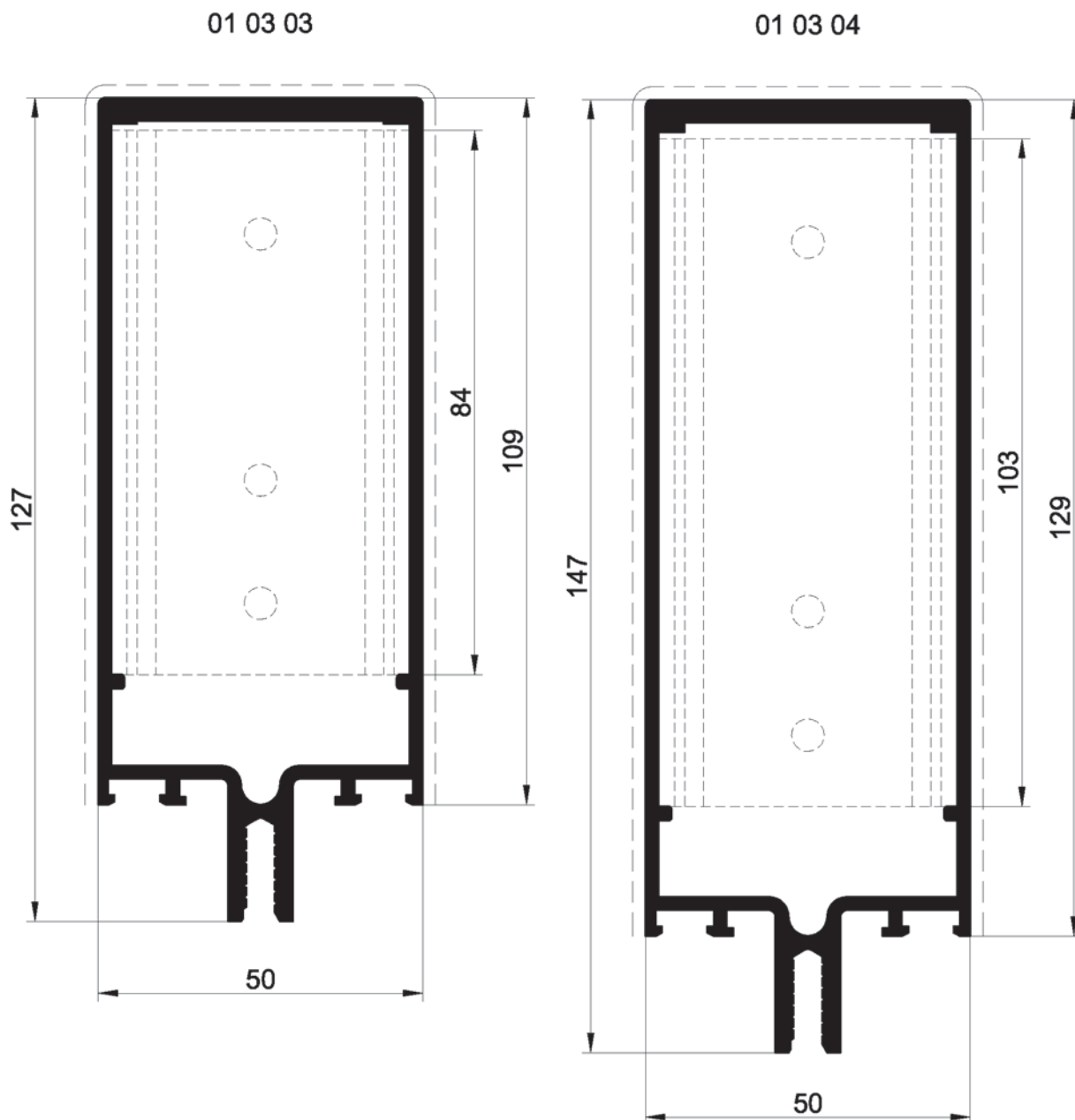

Марка профиля	Площадь окраски 1 п.м.	Масса 1 п.м.	Справочные величины для осей						Назначение
			X-X			Y-Y			
			Jx	Wx	gx	Jy	Wy	gy	
	м ²	кг	см ⁴	см ³	см	см ⁴	см ³	см ²	
01 03 03	0,267	2,20	153,89	23,28	4,35	30,38	12,15	1,93	стойка 109 мм
01 03 04	0,307	2,55	246,47	31,19	5,12	35,80	14,32	1,95	стойка 129 мм

Серия IF50 SR

INICIAL

Основные геометрические характеристики профилей

Ригели 2-го уровня

01 03 05

01 03 06

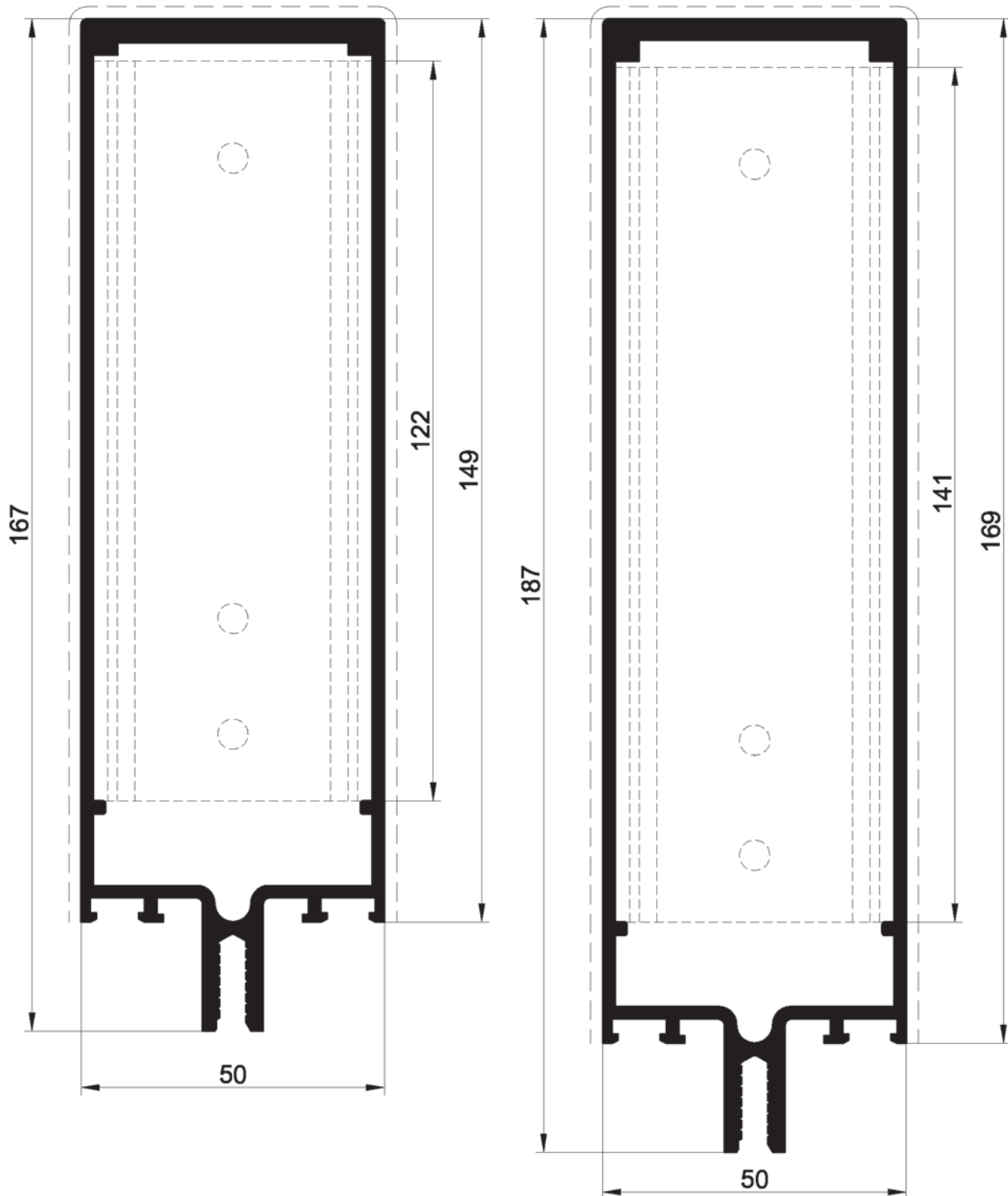

Марка профиля	Площадь окраски 1 п.м.	Масса 1 п.м.	Справочные величины для осей						Назначение
			X-X			Y-Y			
			Jx	Wx	gx	Jy	Wy	gy	
	м ²	кг	см ⁴	см ³	см	см ⁴	см ³	см ²	
01 03 05	0,347	2,786	348,01	38,91	5,81	40,77	16,30	1,99	стойка 149 мм
01 03 06	0,387	2,973	458,65	46,56	6,46	45,50	18,20	2,03	стойка 169 мм

1.3.10

Компенсационные стойки

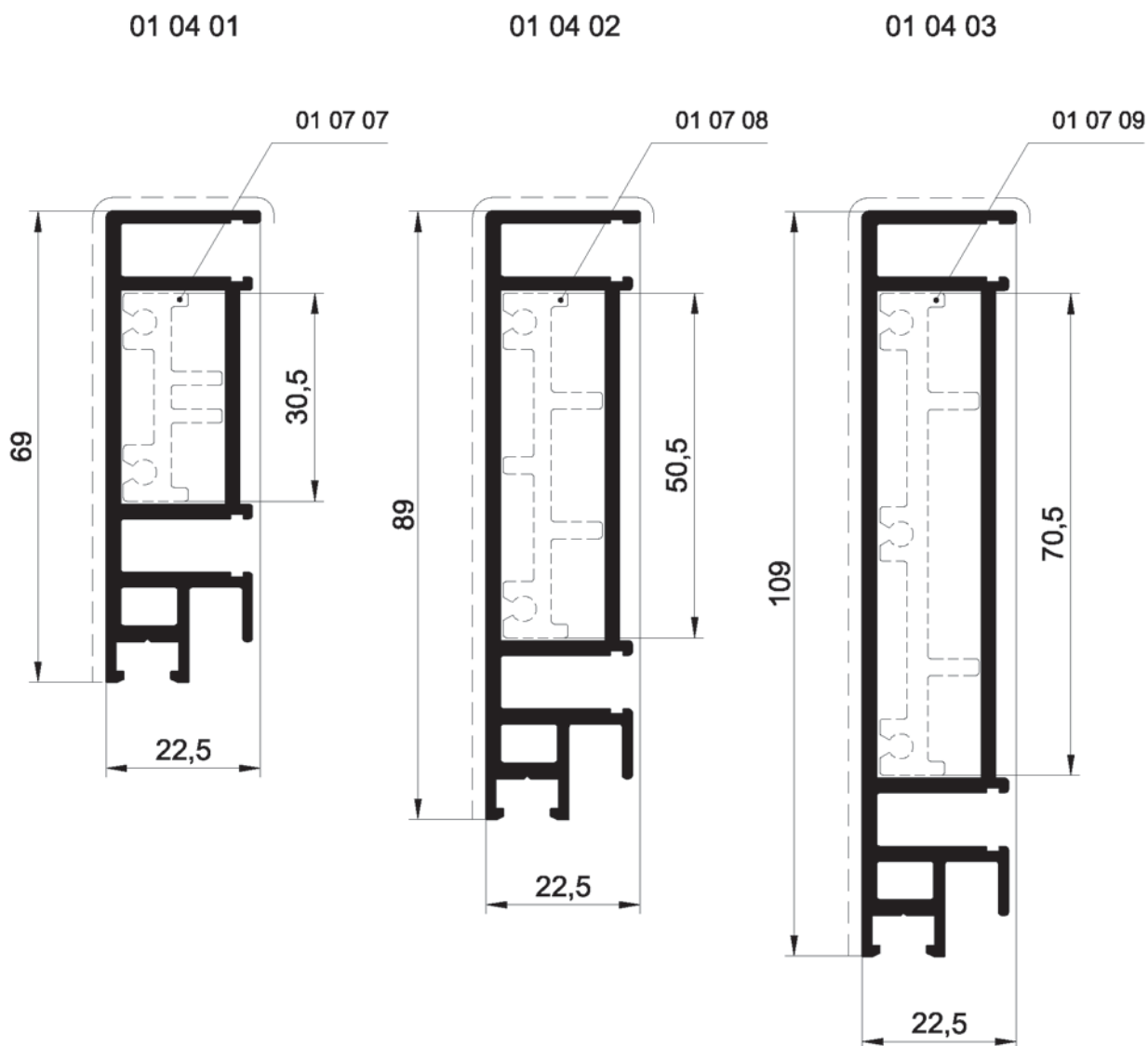

Марка профиля	Площадь окраски 1 п.м.	Масса 1 п.м.	Справочные величины для осей						Назначение
			X-X			Y-Y			
			Jx	Wx	rx	Jy	Wy	ry	
	м ²	кг	см ⁴	см ³	см	см ⁴	см ³	см ²	
01 04 01	0,093	1,05	17,20	4,98	2,10	2,11	1,54	0,73	компенсационная стойка 69 мм
01 04 02	0,113	1,26	35,78	7,93	2,77	2,71	2,00	0,76	компенсационная стойка 89 мм
01 04 03	0,134	1,47	63,63	11,46	3,42	3,30	2,46	0,78	компенсационная стойка 109 мм

Серия IF50 SR

Основные геометрические характеристики профилей

INICIAL

Компенсационные стойки

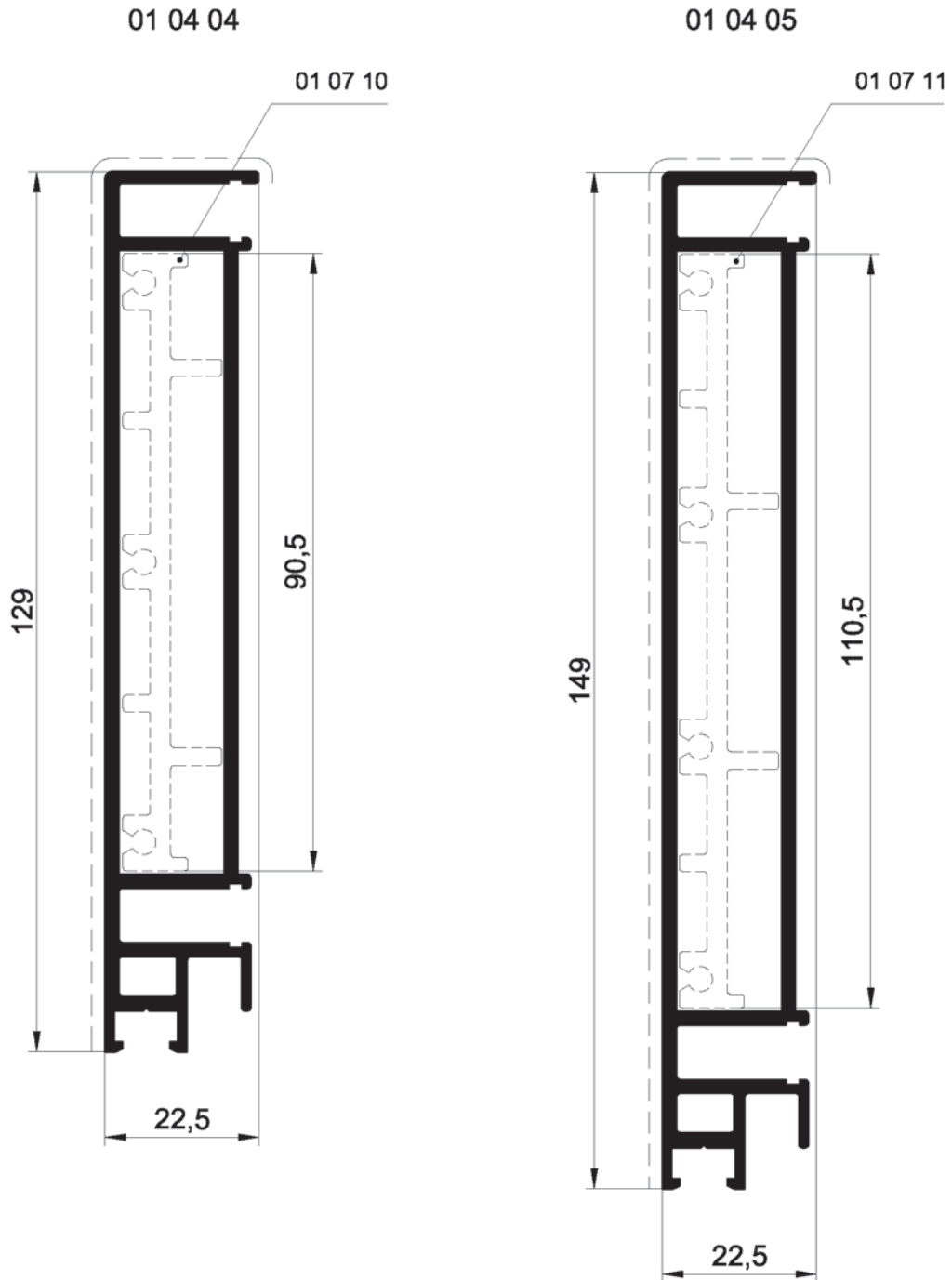

Марка профиля	Площадь окраски 1 п.м.	Масса 1 п.м.	Справочные величины для осей						Назначение
			X-X			Y-Y			
			Jx	Wx	gx	Jy	Wy	gy	
	м ²	кг	см ⁴	см ³	см	см ⁴	см ³	см ²	
01 04 04	0,153	1,68	102,32	15,54	4,06	3,90	2,91	0,79	компенсационная стойка 129 мм
01 04 05	0,173	1,89	163,43	20,16	4,68	4,50	3,37	0,80	компенсационная стойка 155 мм

Основные геометрические характеристики профилей

Прижимные планки

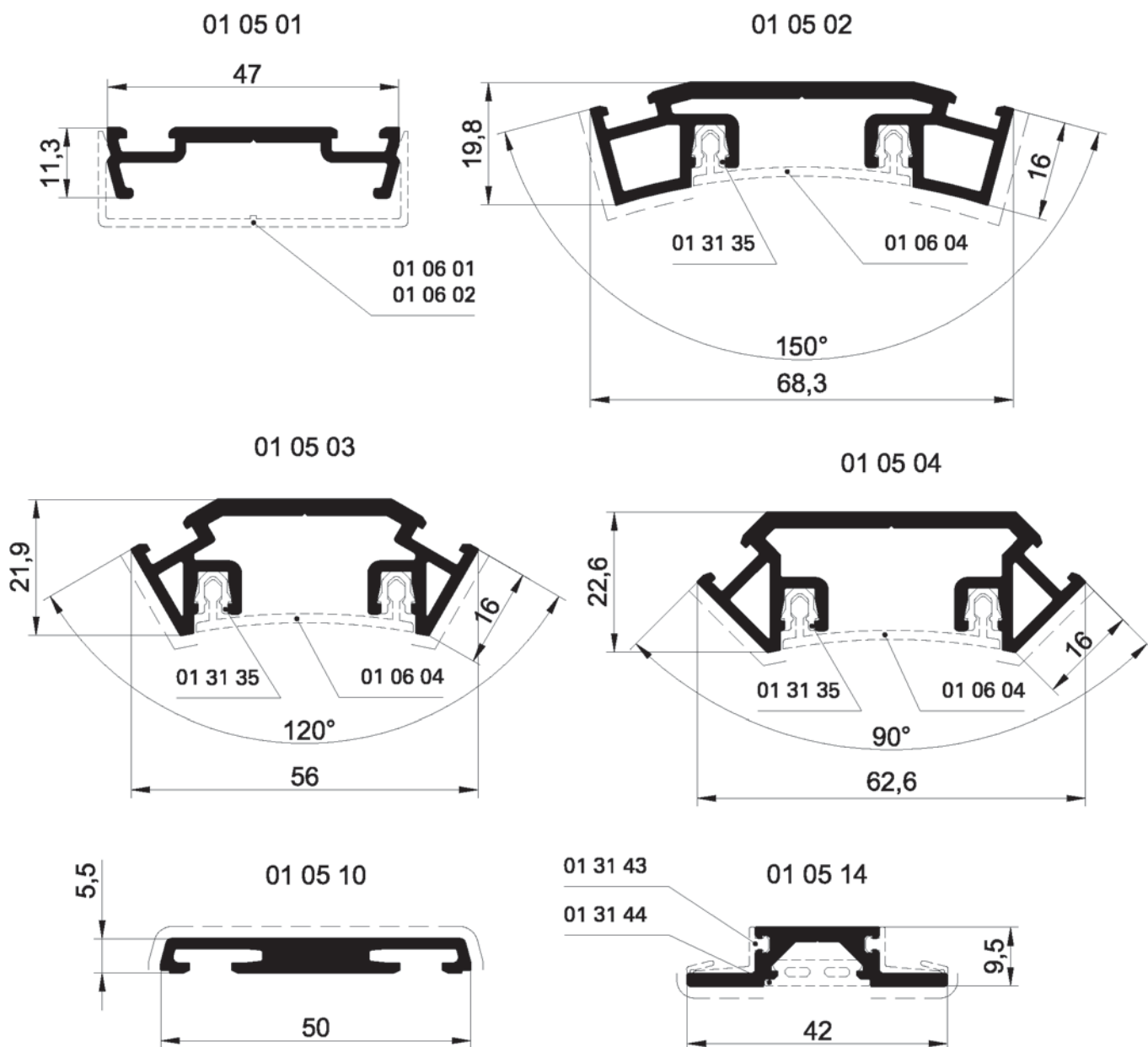

Марка профиля	Площадь окраски 1 п.м.	Масса 1 п.м.	Справочные величины для осей						Назначение
			X-X			Y-Y			
			Jx	Wx	gx	Jy	Wy	gy	
	м ²	кг	см ⁴	см ³	см	см ⁴	см ³	см ²	
01 05 01	-	0,37	0,113	0,142	0,289	3,312	1,409	1,565	прижимная планка
01 05 02	0,057	0,9	1,05	0,83	0,56	14,08	4,12	2,05	прижимная планка для угла 15° внутрь
01 05 03	0,036	0,75	1,09	0,83	0,63	7,74	2,76	1,67	прижимная планка для угла 30° внутрь
01 05 04	0,036	0,85	1,42	1,03	0,67	10,47	3,36	1,82	прижимная планка для угла 45° внутрь
01 05 10	0,058	0,48	0,05	0,18	0,17	2,84	1,14	1,27	прижимная планка
01 05 14	0,028	0,344	0,137	0,270	0,329	1,475	0,702	1,078	прижимная планка

Прижимные планки

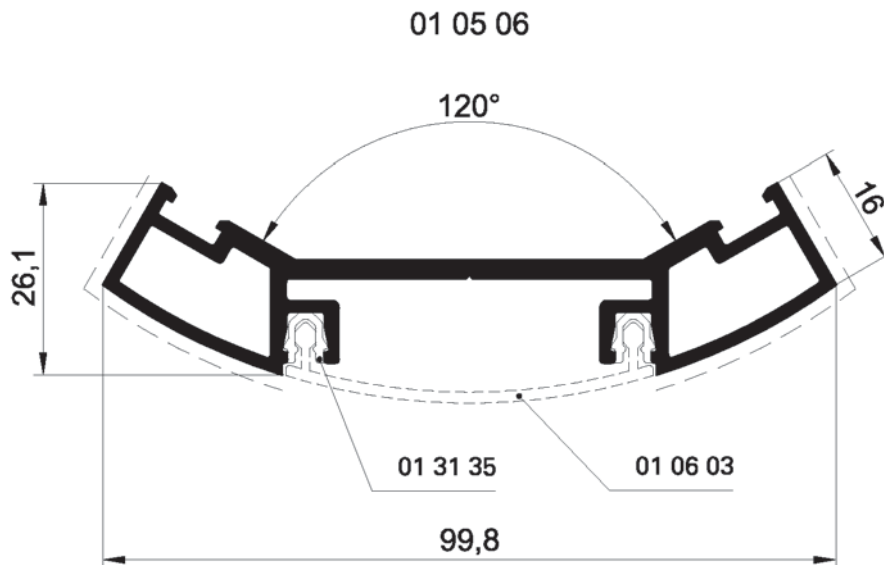
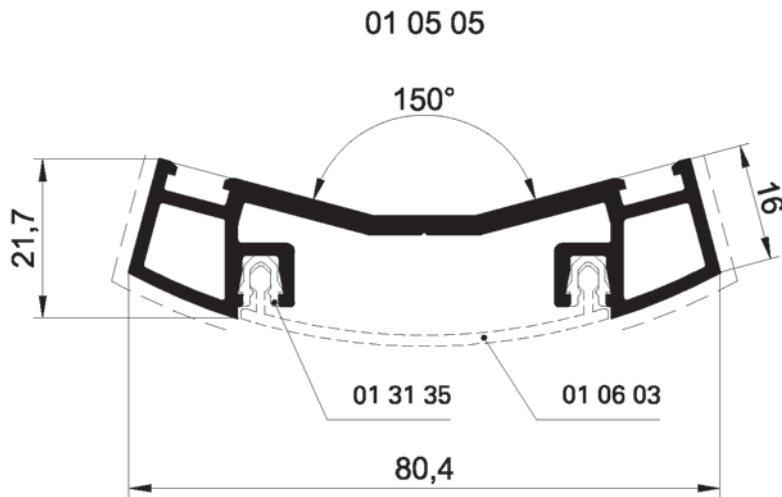

Марка профиля	Площадь окраски 1 п.м.	Масса 1 п.м.	Справочные величины для осей						Назначение
			X-X			У-У			
			Jx	Wx	rx	Jy	Wy	ry	
	м ²	кг	см ⁴	см ³	см	см ⁴	см ³	см ²	
01 05 05	0,064	0,97	0,91	0,8	0,51	23,19	5,77	2,54	прижимная планка для угла 15° наружу
01 05 06	0,087	1,19	1,39	1,03	0,56	39,08	7,83	2,99	прижимная планка для угла 30° наружу

Основные геометрические характеристики профилей

Прижимные планки

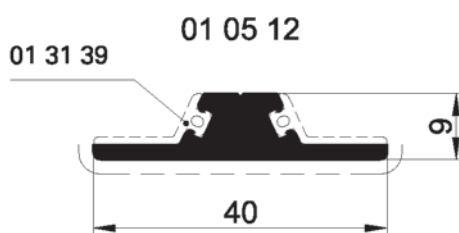
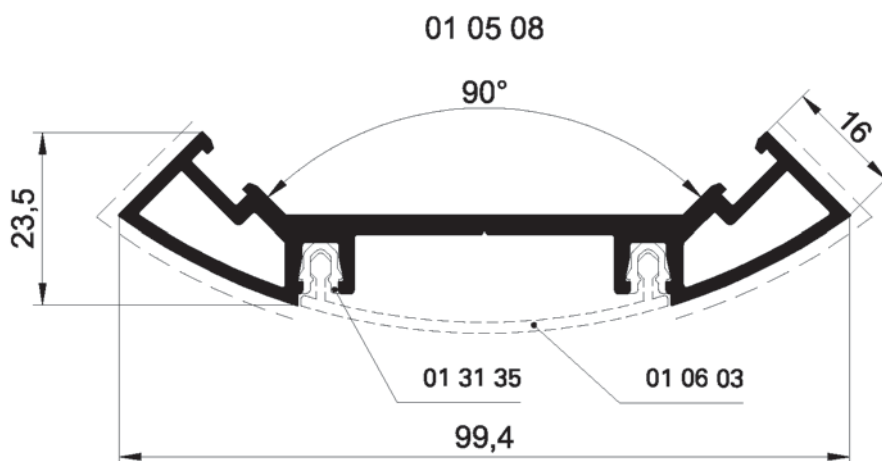
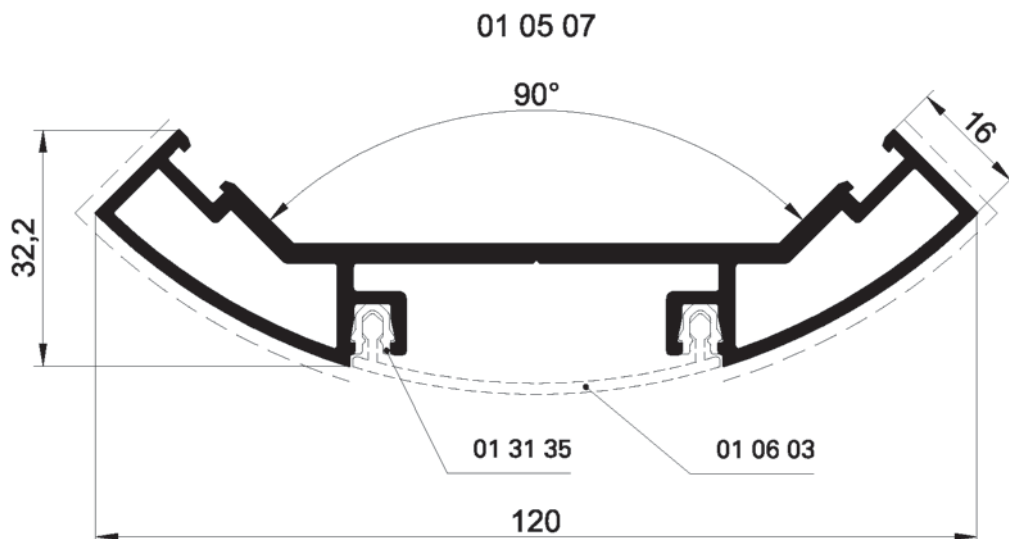

Марка профиля	Площадь окраски 1 п.м.	Масса 1 п.м.	Справочные величины для осей						Назначение
			X-X			Y-Y			
			Jx	Wx	gx	Jy	Wy	gy	
м ²	кг	см ⁴	см ³	см	см ⁴	см ³	см ²		
01 05 07	0,113	1,44	2,56	1,48	0,69	65,77	10,97	3,52	прижимная планка для угла 45° наружу
01 05 08	0,086	1,10	0,86	0,66	0,46	35,44	7,13	2,95	прижимная планка для угла 45° наружу
01 05 12	0,043	0,42	0,107	0,179	0,263	0,139	0,570	0,860	прижимная планка

Декоративные крышки

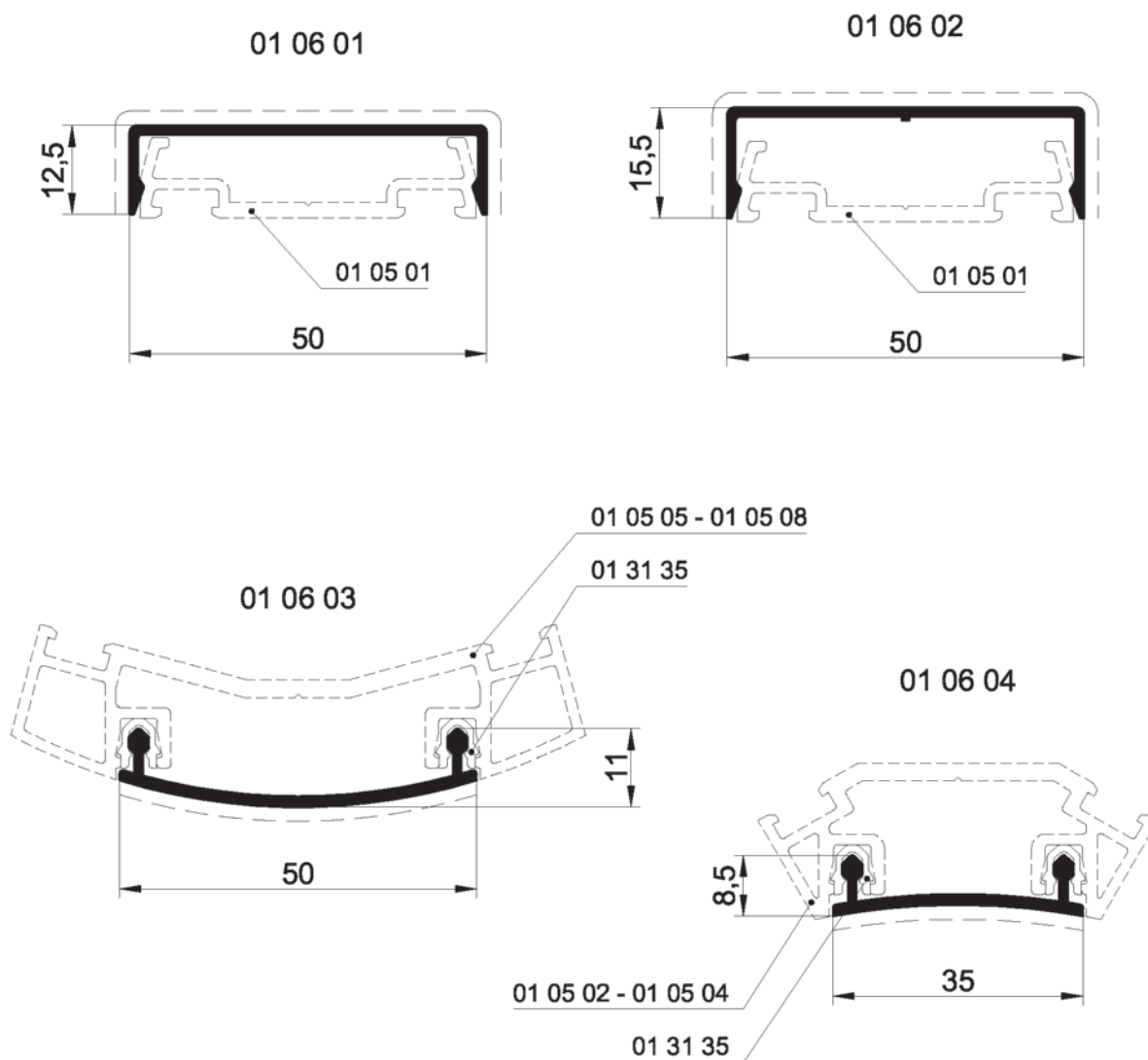

Марка профиля	Площадь окраски 1 п.м.	Масса 1 п.м.	Справочные величины для осей						Назначение
			X-X			Y-Y			
			Jx	Wx	gx	Jy	Wy	gy	
	м ²	кг	см ⁴	см ³	см	см ⁴	см ³	см ²	
01 06 01	0,074	0,25	0,106	0,107	0,337	3,037	1,215	1,803	декоративная крышка для ригелей
01 06 02	0,080	0,27	0,200	0,166	0,445	3,466	1,386	1,851	декоративная крышка для стоек
01 06 03	0,051	0,27	0,08	0,11	0,29	2,71	1,08	1,66	декоративная крышка для углов наружу
01 06 04	0,035	0,2	0,03	0,05	0,21	1,04	0,59	1,17	декоративная крышка для углов внутрь

Основные геометрические характеристики профилей
Декоративные крышки

01 06 05

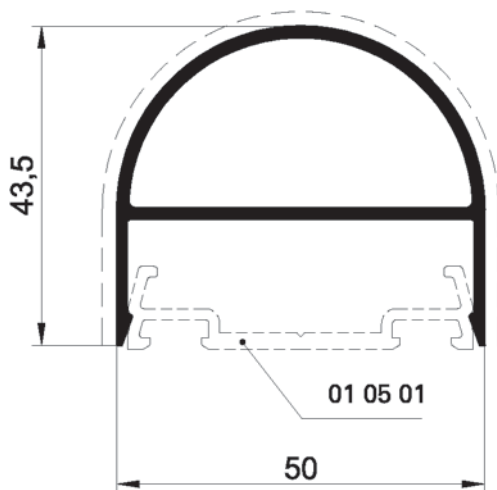

01 06 06

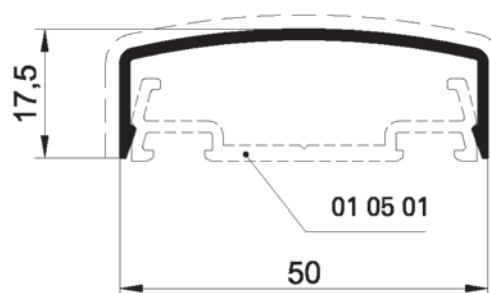

01 06 07

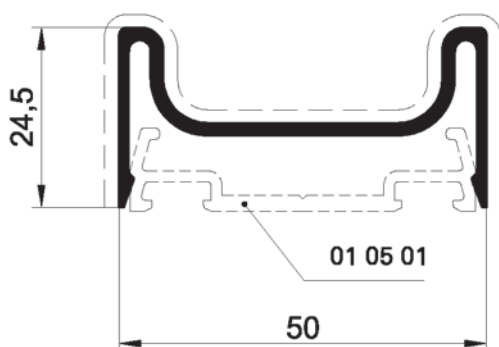

Марка профиля	Площадь окраски 1 п.м.	Масса 1 п.м.	Справочные величины для осей						Назначение
			X-X			Y-Y			
			Jx	Wx	gx	Jy	Wy	gy	
	м ²	кг	см ⁴	см ³	см	см ⁴	см ³	см ²	
01 06 05	0,116	0,64	3,22	1,35	1,17	7,60	3,04	1,80	декоративная крышка
01 06 06	0,078	0,29	0,24	0,19	0,5	3,3	1,32	1,83	декоративная крышка
01 06 07	0,116	0,48	0,6	0,44	0,58	6,54	2,62	1,92	декоративная крышка

Серия IF50 SR

INICIAL

Основные геометрические характеристики профилей

Декоративные крышки

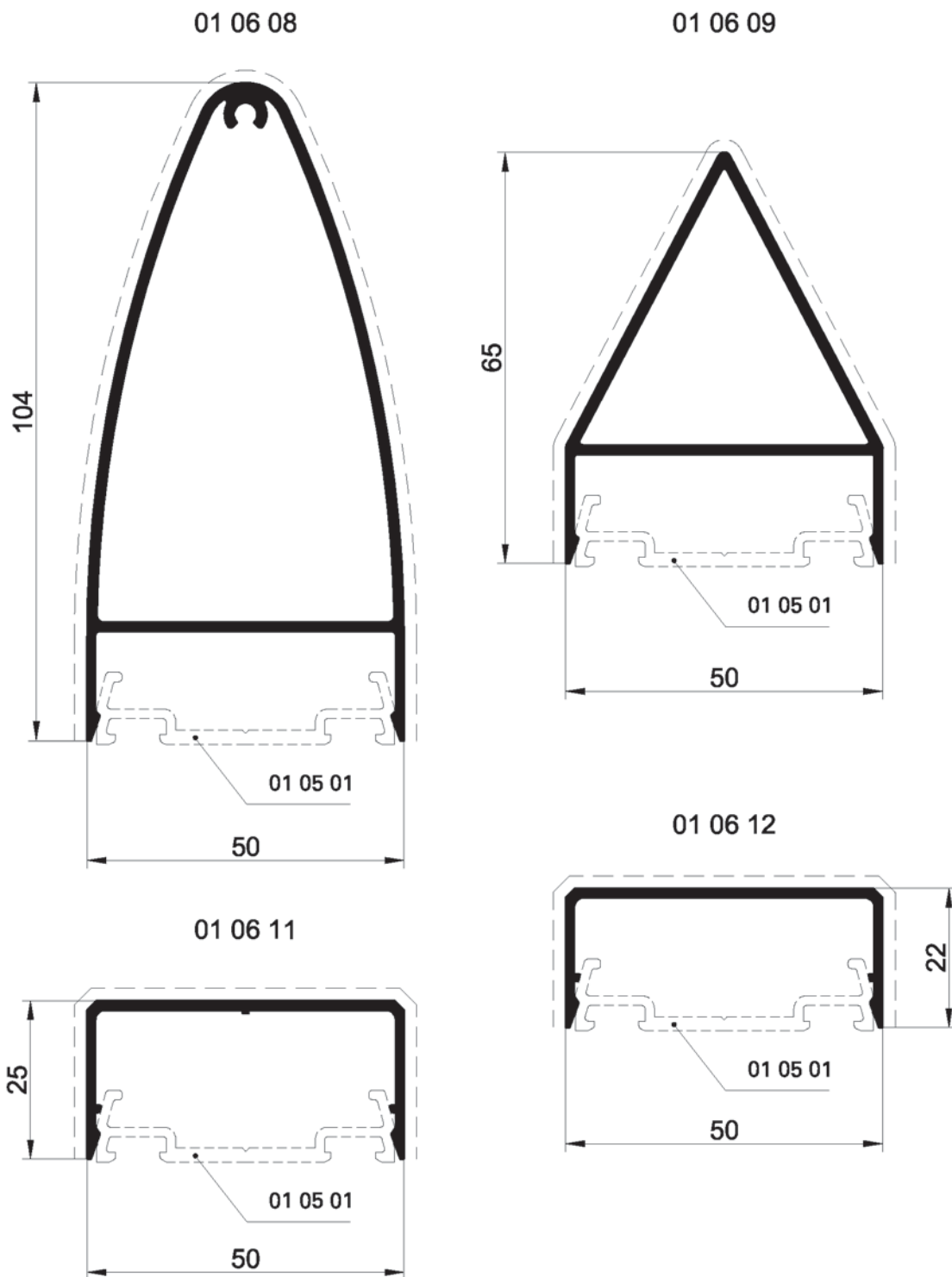

Марка профиля	Площадь окраски 1 п.м.	Масса 1 п.м.	Справочные величины для осей						Назначение
			X-X			Y-Y			
			Jx	Wx	gx	Jy	Wy	gy	
	м ²	кг	см ⁴	см ³	см	см ⁴	см ³	см ²	
01 06 08	0,222	1,12	42,9	8,07	3,21	13,13	5,25	1,78	декоративная крышка
01 06 09	0,143	0,75	8,02	2,27	1,71	7,26	2,90	1,62	декоративная крышка
01 06 11	0,098	0,38	0,832	0,453	0,776	5,262	2,105	1,951	декоративная крышка для стоек
01 06 12	0,092	0,35	0,578	0,352	0,667	4,800	1,920	1,922	декоративная крышка для ригелей

1.3.18

Профили закладных деталей

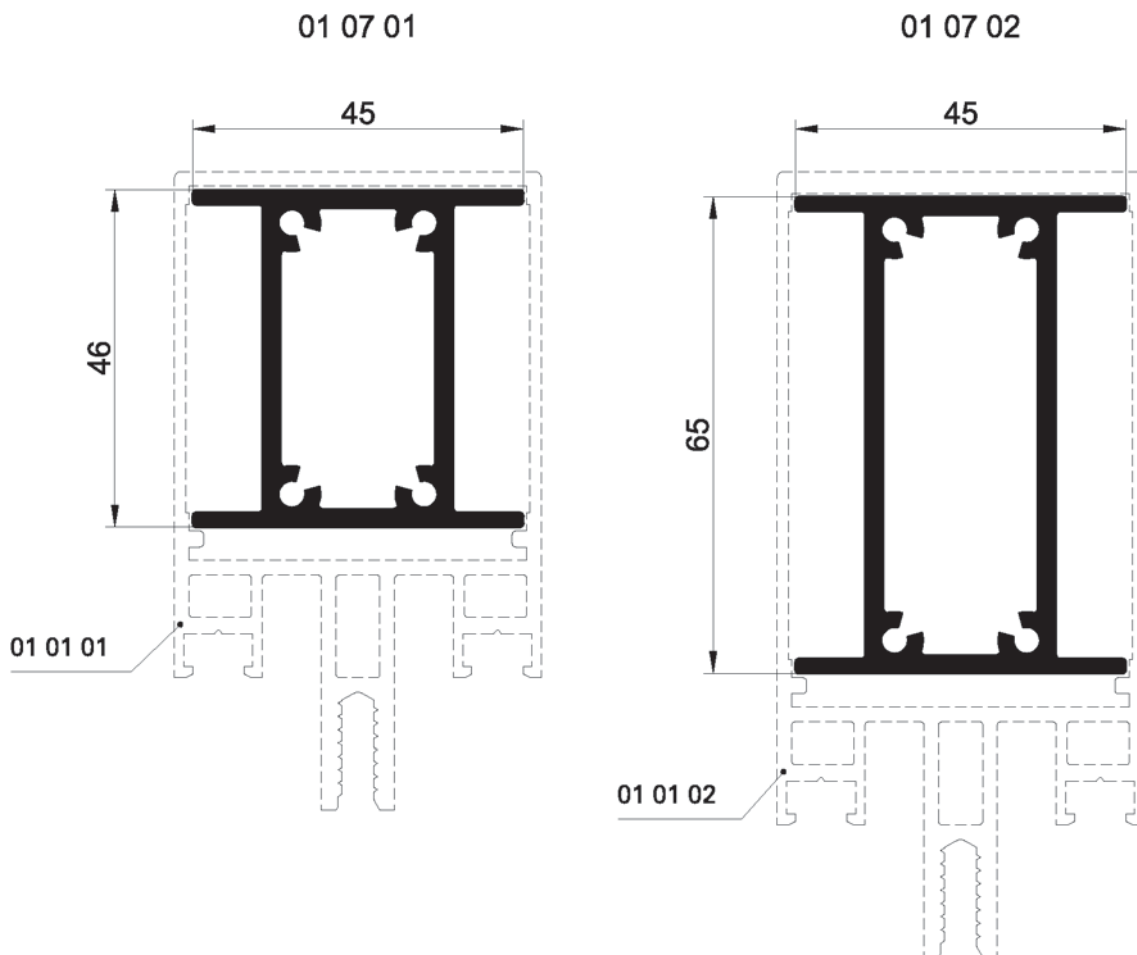

Марка профиля	Площадь окраски 1 п.м.	Масса 1 п.м.	Справочные величины для осей						Назначение
			X-X			Y-Y			
			Jx	Wx	rx	Jy	Wy	ry	
	м ²	кг	см ⁴	см ³	см	см ⁴	см ³	см ²	
01 07 01	-	1,23	14,12	6,14	1,76	6,28	2,51	1,17	закладная деталь для стойки 69 мм
01 07 02	-	1,49	32,54	10,01	2,43	7,59	3,37	1,17	закладная деталь для стойки 89 мм

Профили закладных деталей

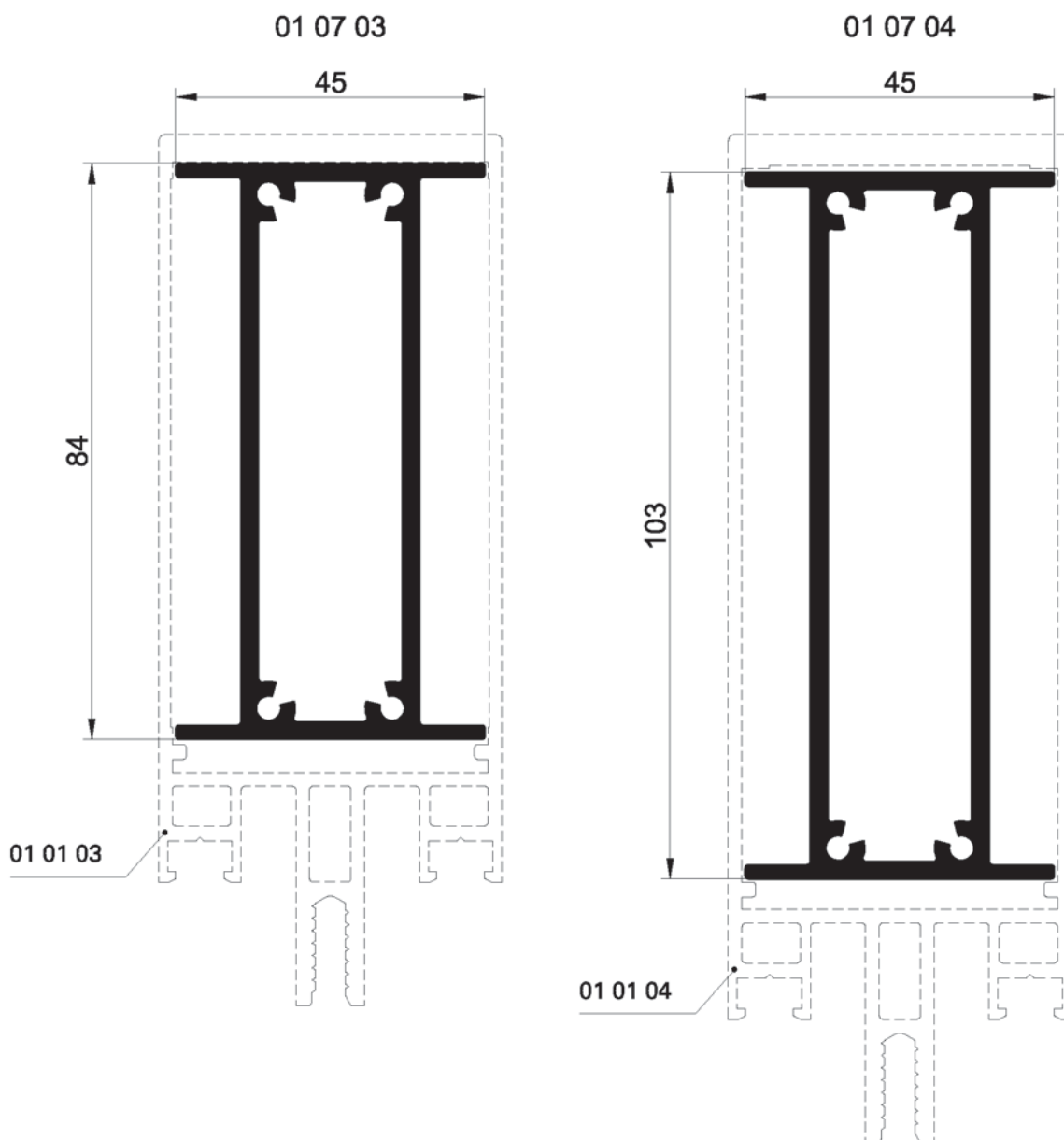

Марка профиля	Площадь окраски 1 п.м.	Масса 1 п.м.	Справочные величины для осей						Назначение
			X-X			Y-Y			
			Jx	Wx	rx	Jy	Wy	ry	
	м ²	кг	см ⁴	см ³	см	см ⁴	см ³	см ²	
01 07 03	-	1,75	60,90	14,50	3,07	8,91	3,96	1,17	закладная деталь для стойки 109 мм
01 07 04	-	2,01	100,94	19,59	3,69	10,23	4,54	1,17	закладная деталь для стойки 129 мм

Профили закладных деталей

01 07 05

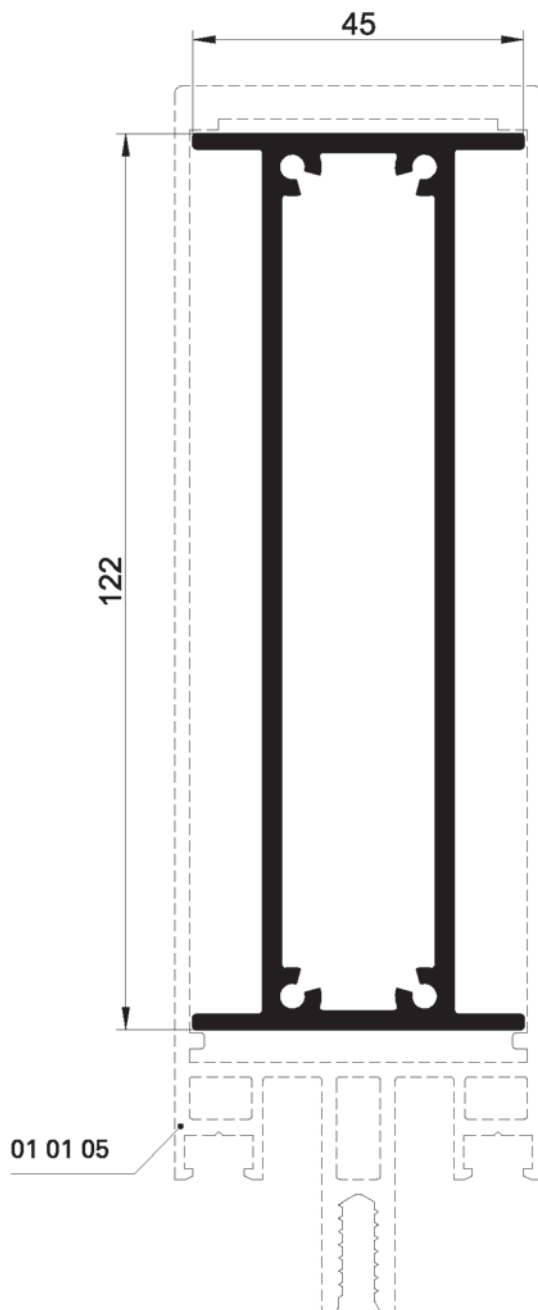

Марка профиля	Площадь окраски 1 п.м.	Масса 1 п.м.	Справочные величины для осей						Назначение
			X-X			Y-Y			
			Jx	Wx	гx	Jy	Wy	гy	
	м ²	кг	см ⁴	см ³	см	см ⁴	см ³	см ²	
01 07 05	-	2,26	154,26	25,28	4,29	11,54	5,13	1,17	закладная деталь для стойки 149 мм

Серия IF50 SR

Основные геометрические характеристики профилей

INICIAL

Профили закладных деталей

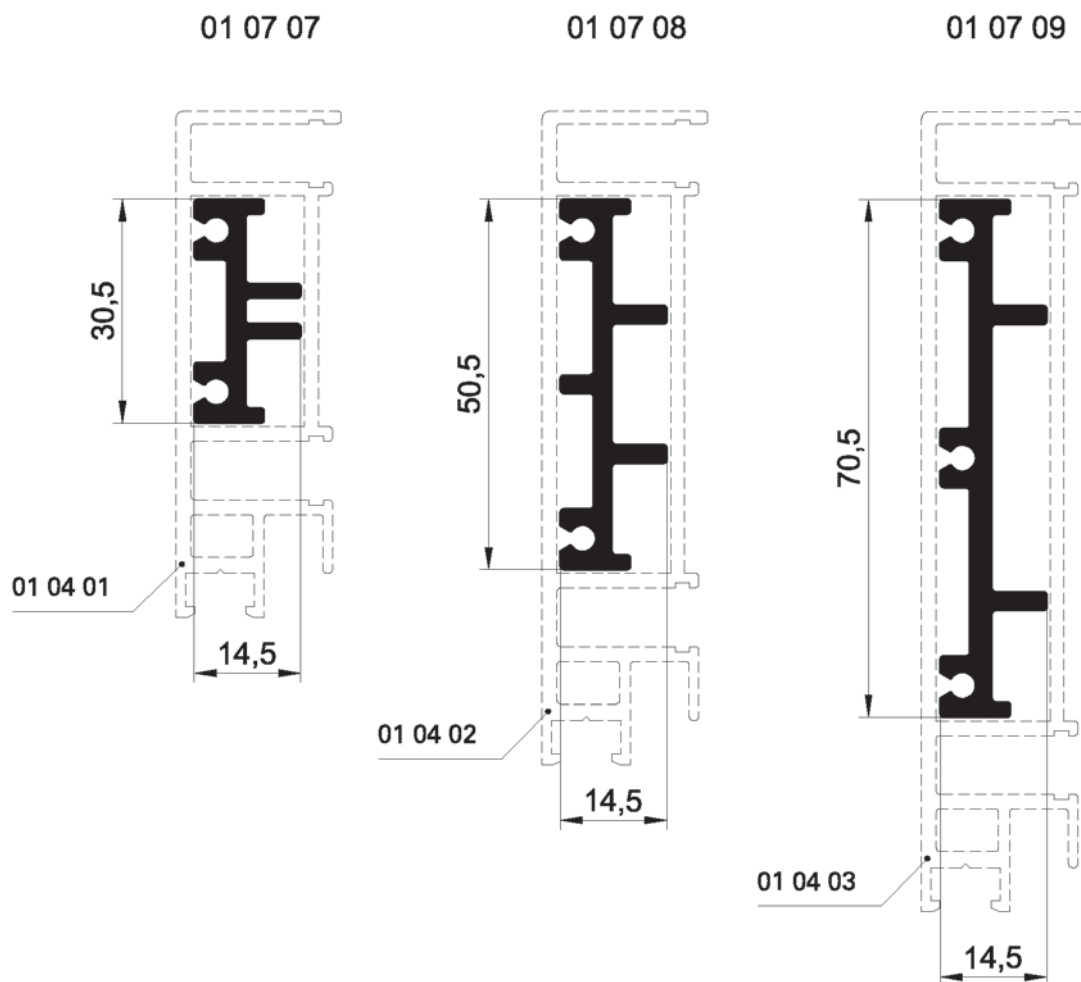

Марка профиля	Площадь окраски 1 п.м.	Масса 1 п.м.	Справочные величины для осей						Назначение
			X-X			Y-Y			
			Jx	Wx	rx	Jy	Wy	ry	
	м ²	кг	см ⁴	см ³	см	см ⁴	см ³	см ²	
01 07 07	-	0,46	1,52	1,00	0,94	0,17	0,19	0,31	закладная деталь для компенсац. стойки 69 мм
01 07 08	-	0,65	6,05	2,39	1,59	0,21	0,23	0,29	закладная деталь для компенсац. стойки 89 мм
01 07 09	-	0,88	15,81	4,48	2,20	0,23	0,25	0,26	закладная деталь для компенсац. стойки 109 мм

Профили закладных деталей

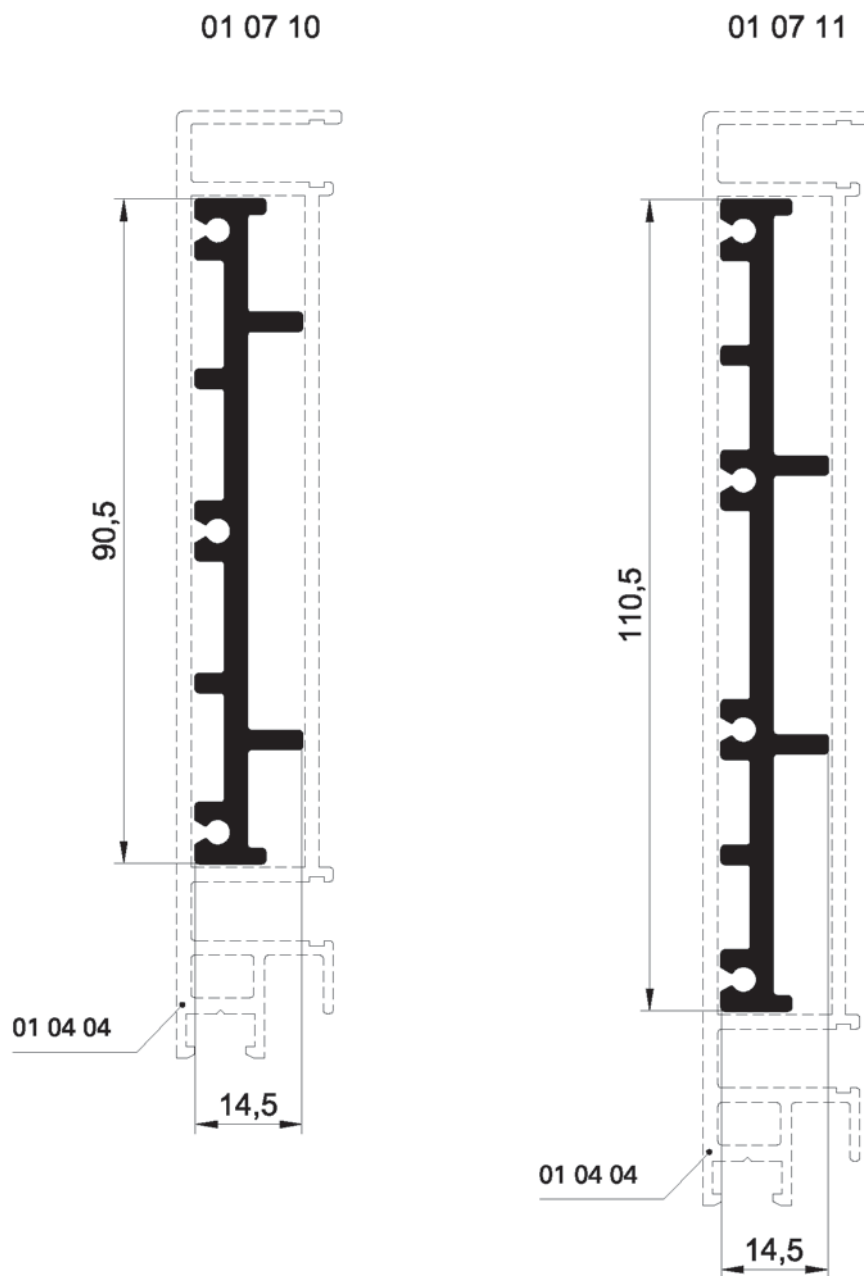

Марка профиля	Площадь окраски 1 п.м.	Масса 1 п.м.	Справочные величины для осей						Назначение
			X-X			Y-Y			
			Jx	Wx	rx	Jy	Wy	ry	
	м ²	кг	см ⁴	см ³	см	см ⁴	см ³	см ²	
01 07 10	-	1,10	32,13	7,10	2,81	0,26	0,28	0,25	закладная деталь для компенсац. стойки 129 мм
01 07 11	-	1,32	53,53	9,69	3,31	0,29	0,31	0,24	закладная деталь для компенсац. стойки 155 мм

Серия IF50 SR

INICIAL

Основные геометрические характеристики профилей

Профили закладных деталей

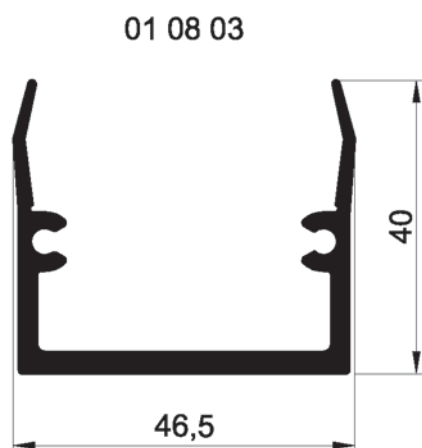
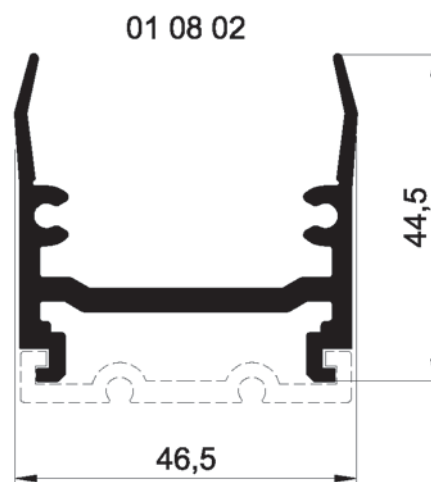
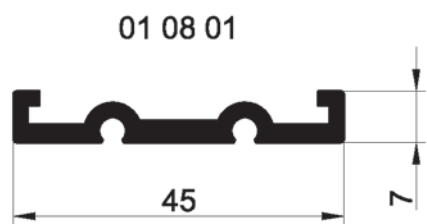

01 08 05

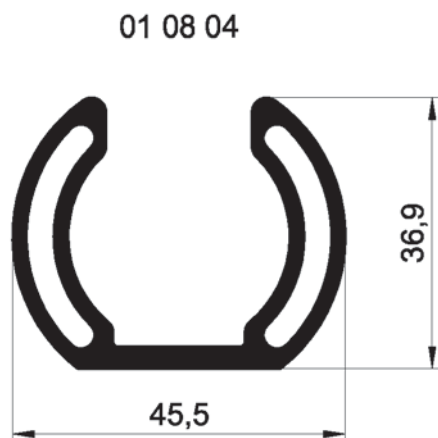
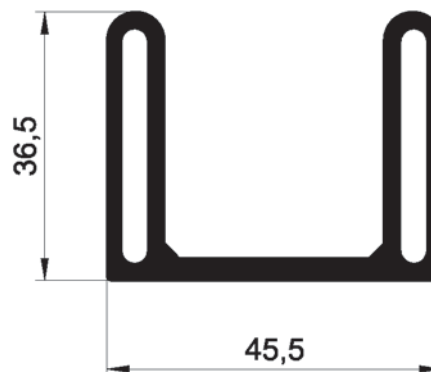

Марка профиля	Площадь окраски 1 п.м.	Масса 1 п.м.	Справочные величины для осей						Назначение
			X-X			Y-Y			
			Jx	Wx	rx	Jy	Wy	ry	
	м ²	кг	см ⁴	см ³	см	см ⁴	см ³	см ²	
01 08 01	-	0,41	3,06	1,36	1,41	0,05	0,11	0,17	ригельная закладная для установки в торец
01 08 02	-	0,96	11,46	4,93	1,8	3,5	1,24	0,99	ригельная закладная для установки в торец
01 08 03	-	0,85	10,05	4,32	1,8	3,8	1,32	1,10	ригельная закладная
01 08 04	-	1,06	8,89	3,91	1,51	5,4	2,51	1,17	поворотная ригельная закладная
01 08 05	-	1,13	12,4	5,45	1,72	5,87	2,60	1,18	поворотная ригельная закладная

Основные геометрические характеристики профилей
Доборные профили

01 09 01

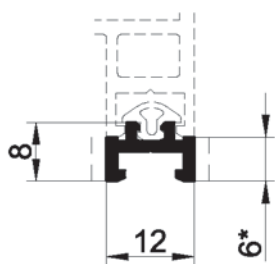

01 09 02

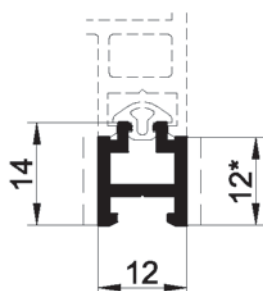

01 09 03

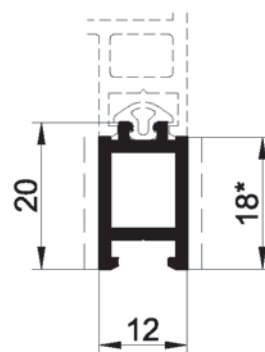

01 09 04

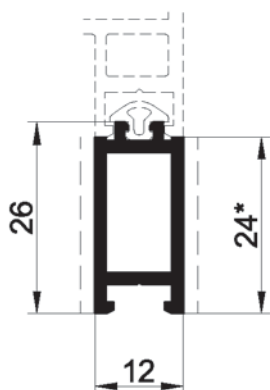

01 09 05

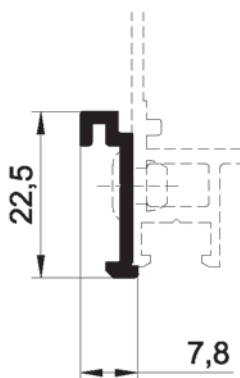

01 09 06

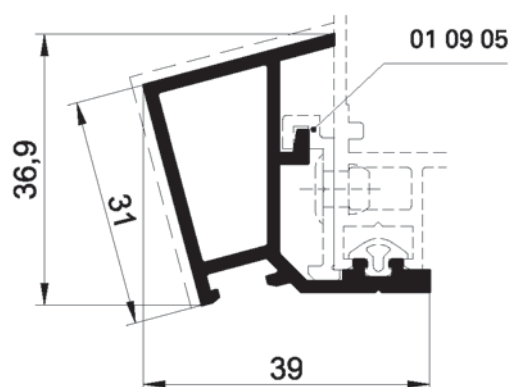

Марка профиля	Площадь окраски 1 п.м.	Масса 1 п.м.	Справочные величины для осей						Назначение
			X-X			Y-Y			
			Jx	Wx	gx	Jy	Wy	gy	
	м ²	кг	см ⁴	см ³	см	см ⁴	см ³	см ²	
01 09 01	0,012	0,11	0,02	0,05	0,20	0,07	0,12	0,41	доборный профиль
01 09 02	0,024	0,18	0,1	0,14	0,38	0,13	0,22	0,44	доборный профиль
01 09 03	0,036	0,25	0,33	0,33	0,44	0,18	0,3	0,44	доборный профиль
01 09 04	0,048	0,3	0,71	0,55	0,81	0,23	0,38	0,46	доборный профиль
01 09 05	-	0,14	0,29	0,23	0,75	0,02	0,04	0,20	опорный профиль
01 09 06	0,058	0,56	2,81	1,33	1,16	2,04	0,92	0,99	доборный профиль для угла 15° наружу

Доборные профили

01 09 07

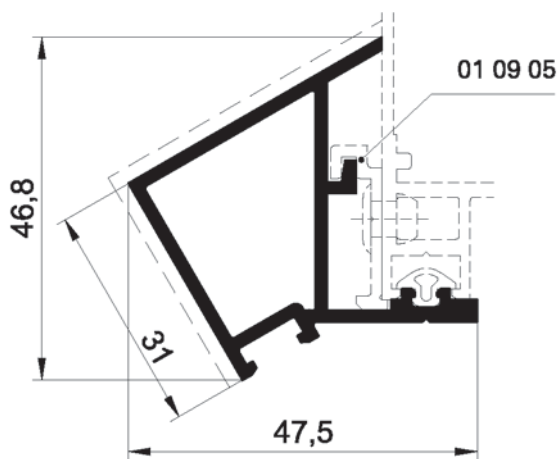

01 09 08

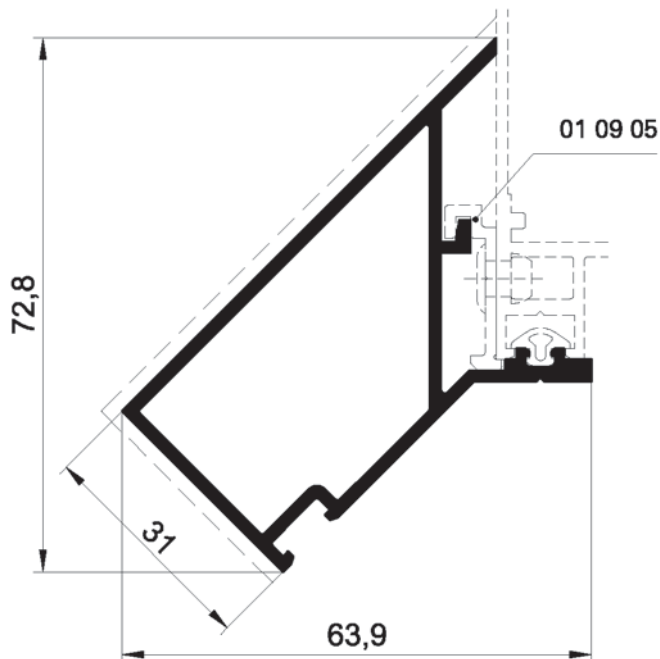

01 09 09

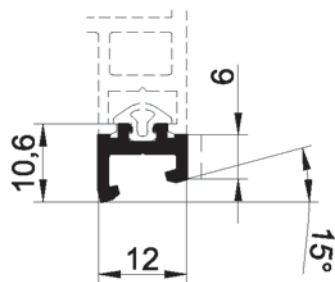

01 09 10

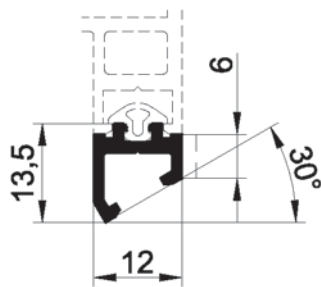

01 09 11

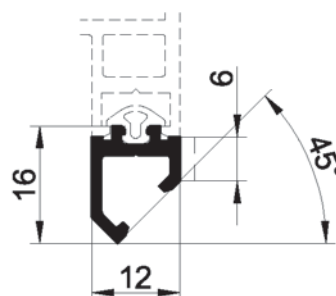

Марка профиля	Площадь окраски 1 п.м.	Масса 1 п.м.	Справочные величины для осей						Назначение
			X-X			Y-Y			
			Jx	Wx	gx	Jy	Wy	gy	
	М ²	кг	см ⁴	см ³	см	см ⁴	см ³	см ²	
01 09 07	0,071	0,65	3,72	1,40	1,25	3,25	1,32	1,17	доборный профиль для угла 30° наружу
01 09 08	0,103	0,89	10,66	2,63	1,80	8,57	2,58	1,62	доборный профиль для угла 45° наружу
01 09 09	0,006	0,12	0,03	0,05	0,25	0,08	0,13	1,42	доборный профиль для угла 15° внутрь
01 09 10	0,006	0,14	0,06	0,07	0,33	0,09	0,13	0,41	доборный профиль для угла 30° внутрь
01 09 11	0,006	0,15	0,1	0,1	0,42	0,09	0,13	0,41	доборный профиль для угла 45° внутрь

Доборные профили

01 09 12

01 09 13

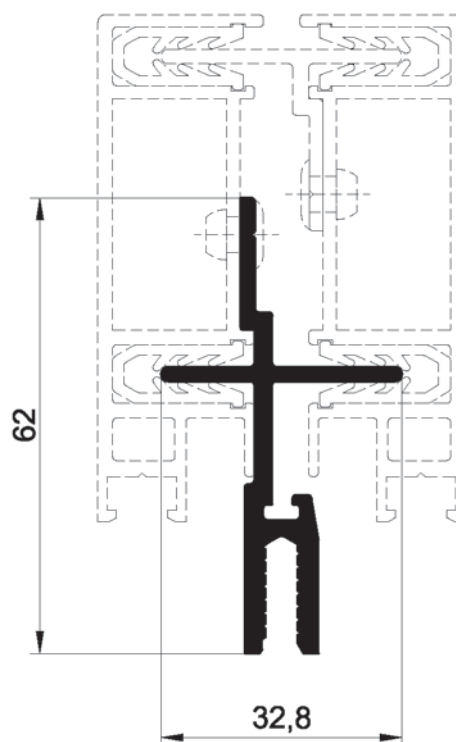
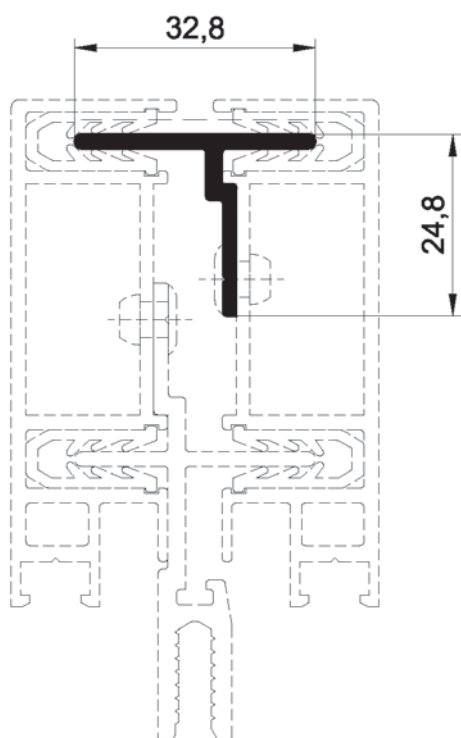

Марка профиля	Площадь окраски 1 п.м.	Масса 1 п.м.	Справочные величины для осей						Назначение
			X-X			Y-Y			
			Jx	Wx	rx	Jy	Wy	ry	
	м ²	кг	см ⁴	см ³	см	см ⁴	см ³	см ²	
01 09 12	0,036	0,31	0,56	0,16	0,71	0,62	0,34	0,74	нащельник для компенсац. стойки
01 09 13	-	0,77	7,39	2,12	1,61	0,8	0,46	0,53	ус термошва для компенсац. стойки

Основные геометрические характеристики профилей

Профили опорных подкладок под заполнение

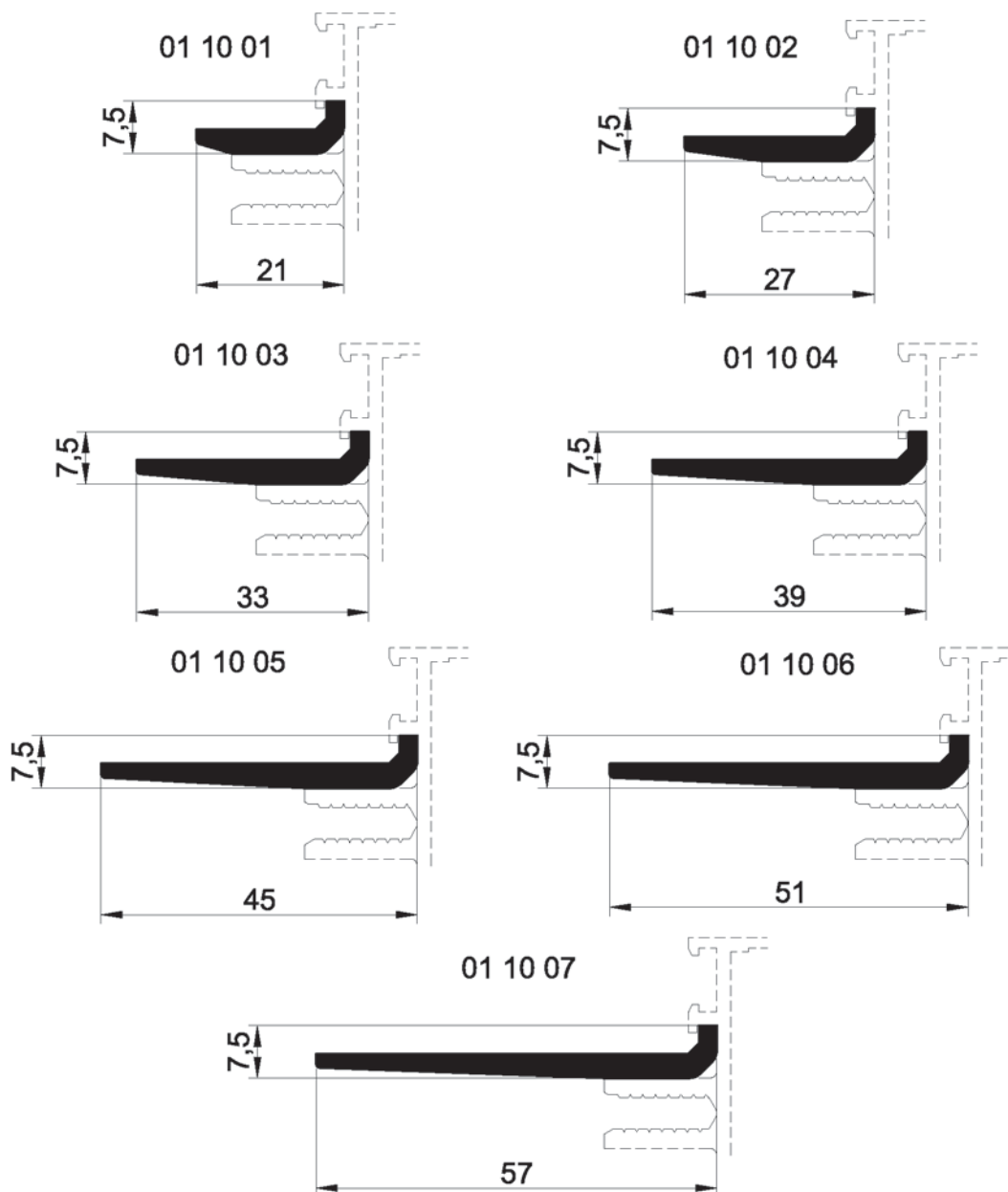

Марка профиля	Площадь окраски 1 п.м.	Масса 1 п.м.	Справочные величины для осей						Назначение
			X-X			Y-Y			
			Jx	Wx	rx	Jy	Wy	ry	
	м ²	кг	см ⁴	см ³	см	см ⁴	см ³	см ²	
01 10 01	-	0,20	0,02	0,04	0,16	0,28	0,24	0,31	подкладка под заполнение
01 10 02	-	0,25	0,02	0,04	1,15	0,55	0,36	0,77	подкладка под заполнение 15-21 мм
01 10 03	-	0,29	0,02	0,04	0,14	0,97	0,52	0,94	подкладка под заполнение 21-27 мм
01 10 04	-	0,34	0,02	0,04	0,14	1,56	0,71	1,11	подкладка под заполнение 27-33 мм
01 10 05	-	0,38	0,02	0,04	0,13	2,35	0,92	1,29	подкладка под заполнение 33-39 мм
01 10 06	-	0,43	0,03	0,06	0,13	3,38	1,18	1,46	подкладка под заполнение 39-45 мм
01 10 07	-	0,47	0,03	0,06	0,12	4,67	1,45	1,63	подкладка под заполнение 45-51 мм

Профили светопрозрачных кровель

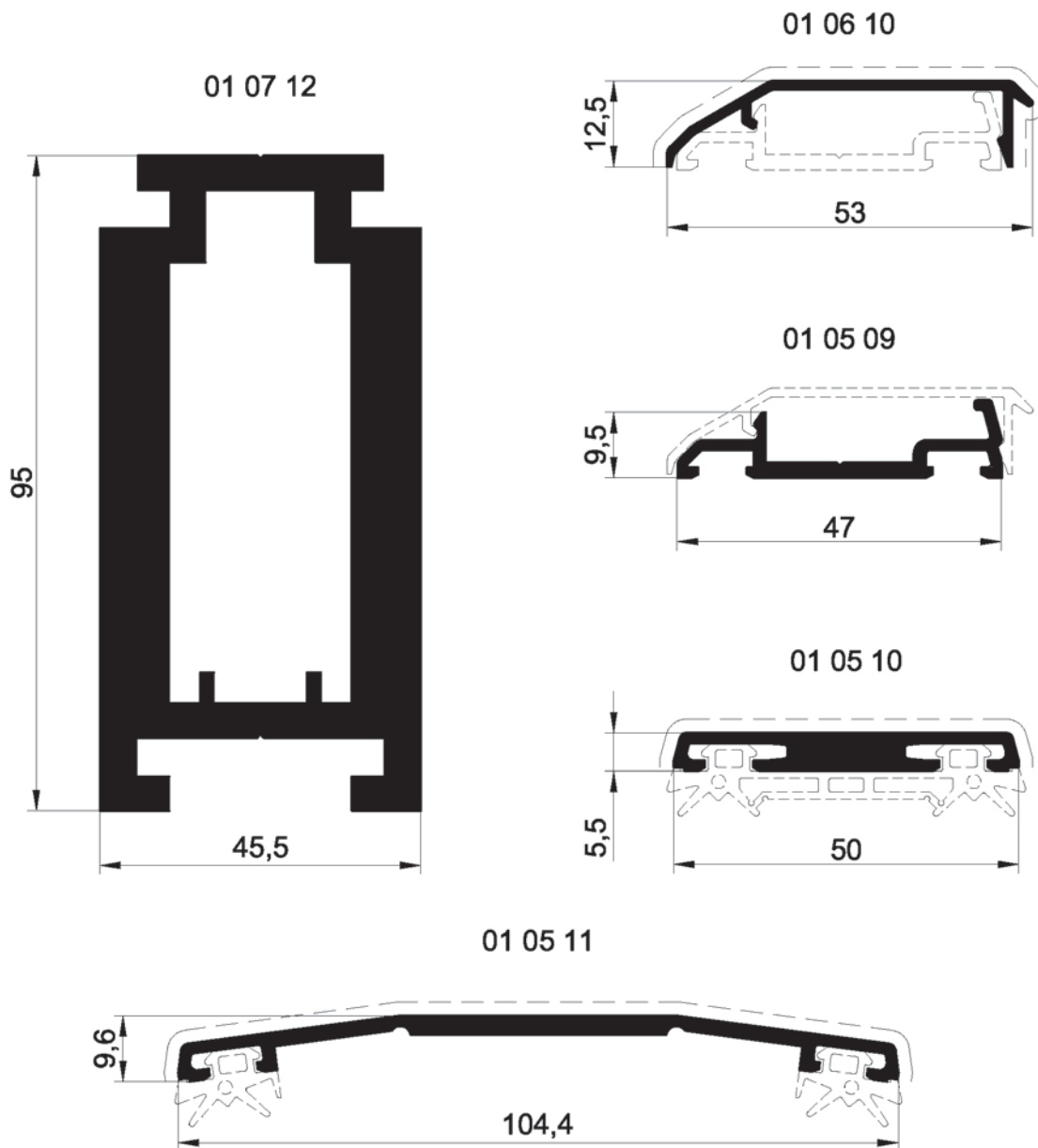

Марка профиля	Площадь окраски 1 п.м.	Масса 1 п.м.	Справочные величины для осей						Назначение
			X-X			Y-Y			
			Jx	Wx	rx	Jy	Wy	ry	
	м ²	кг	см ⁴	см ³	см	см ⁴	см ³	см ²	
01 05 09	-	0,35	0,08	0,10	0,25	2,72	1,07	1,45	прижимная планка
01 05 10	0,058	0,48	0,05	0,17	0,17	2,83	1,13	1,26	прижимная планка
01 05 11	0,114	0,70	0,12	0,18	0,22	23,88	4,57	3,03	прижимная планка
01 06 10	0,074	0,25	0,10	0,11	0,33	2,65	0,93	1,7	декоративная крышка
01 07 12	-	5,08	165,2	34,75	2,82	60,38	25,97	1,71	закладная деталь

Серия IF50 SR

Основные геометрические характеристики профилей

INICIAL

Профили светопрозрачных кровель

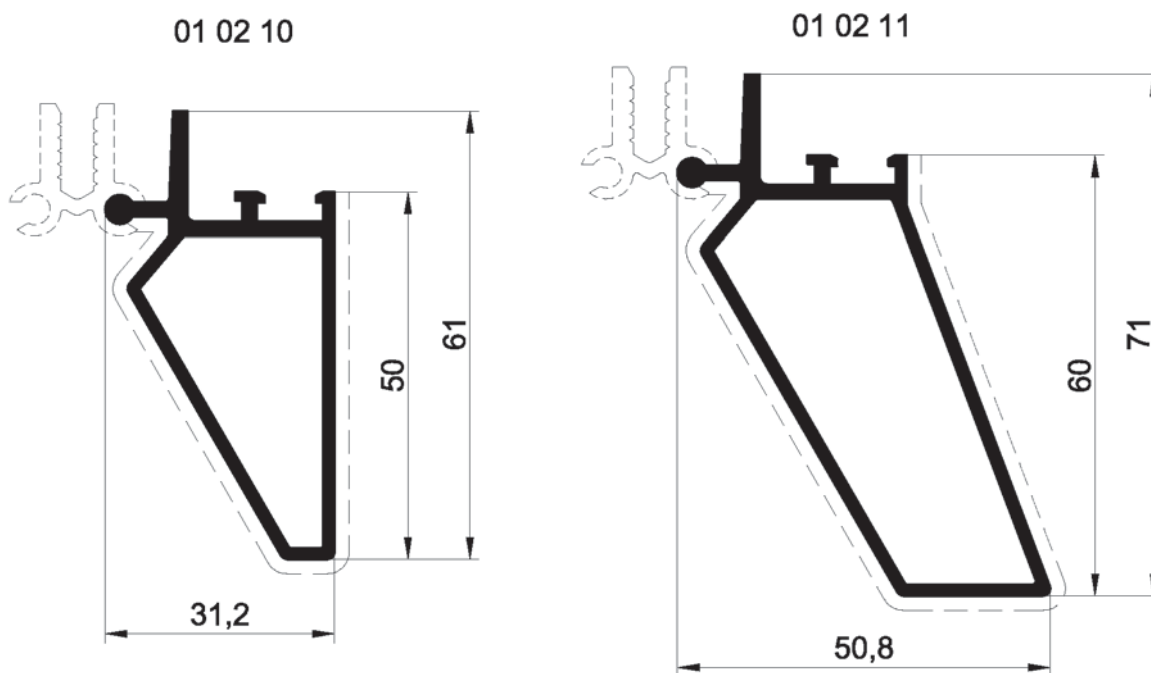
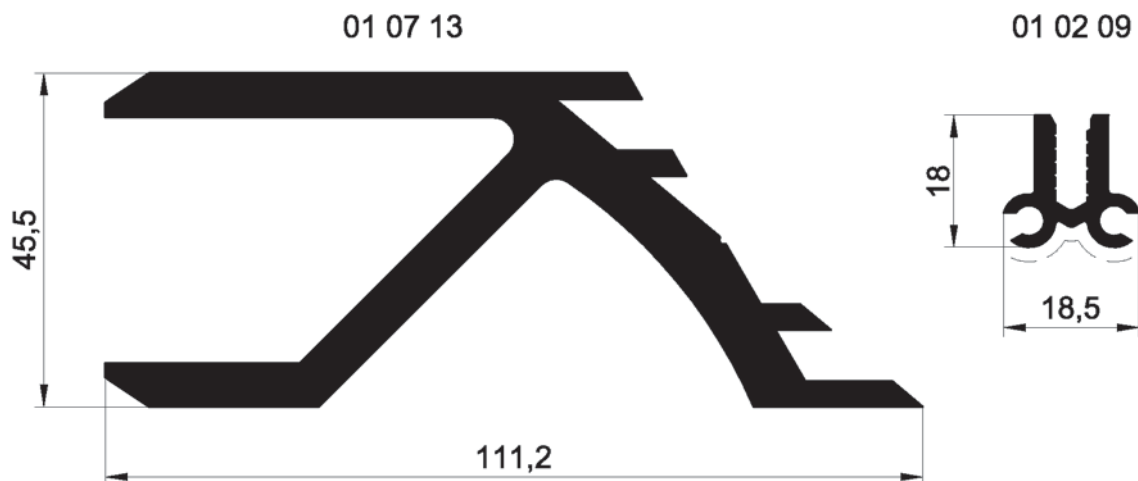

Марка профиля	Площадь окраски 1 п.м.	Масса 1 п.м.	Справочные величины для осей						Назначение
			X-X			Y-Y			
			Jx	Wx	gx	Jy	Wy	gy	
	м ²	кг	см ⁴	см ³	см	см ⁴	см ³	см ²	
01 02 09	0,021	1,83	0,3	0,3	0,49	0,23	0,25	0,43	ус составного ригеля
01 02 10	0,115	2,13	7,67	2,30	1,69	2,58	1,40	0,98	ригель 50 мм
01 02 11	0,154	2,13	15,30	4,20	2,16	6,5	2,42	1,41	ригель 60 мм
01 07 13	-	3,57	31,86	13,10	1,55	100,2	16,79	2,76	закладная деталь

Резиновые уплотнители

01 30 01

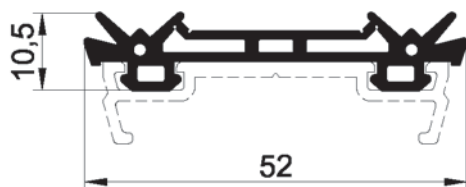

01 30 02

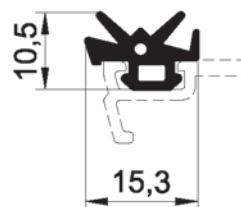

01 31 16

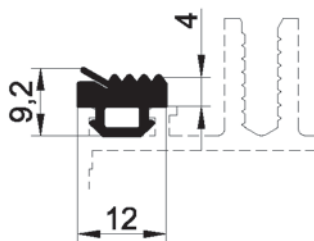

01 31 17

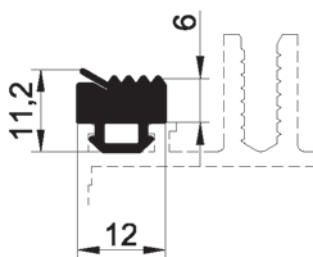

01 31 18

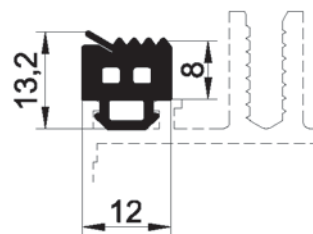

01 31 19

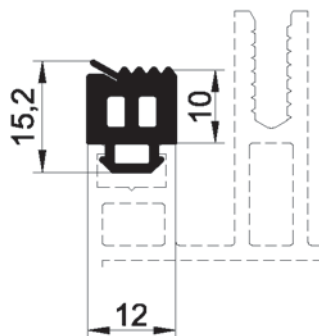

01 31 20

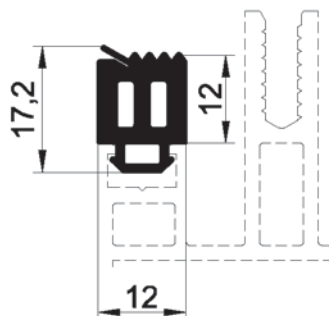

01 31 21

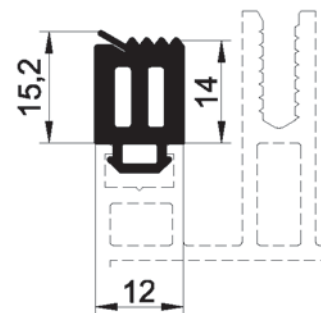

01 31 22

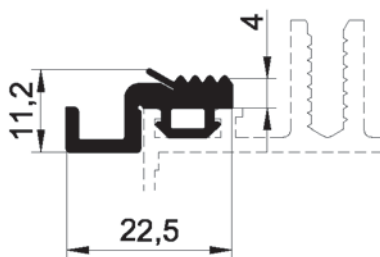

01 31 23

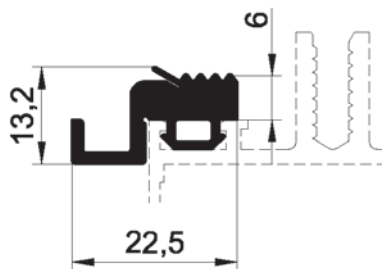

01 31 24

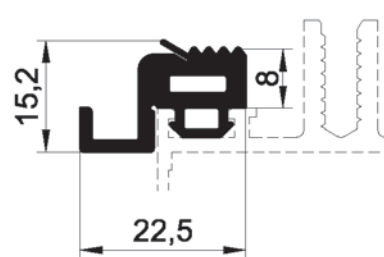

Резиновые уплотнители

01 31 34

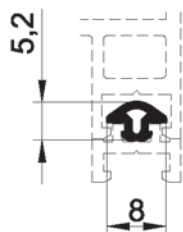

01 31 35

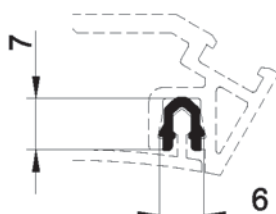

01 31 38

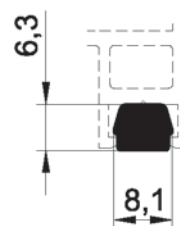

01 31 39

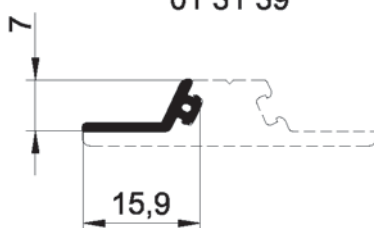

01 31 43



01 31 44

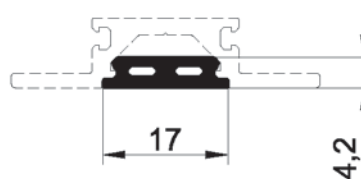

01 33 03

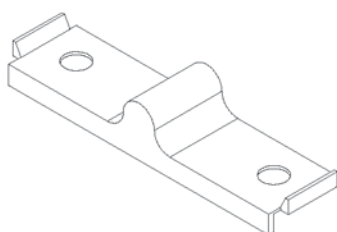

01 34 01

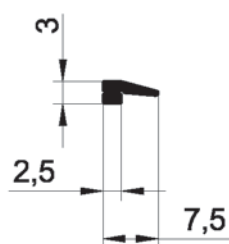

Основные геометрические характеристики профилей

Резиновые уплотнители

01 31 36

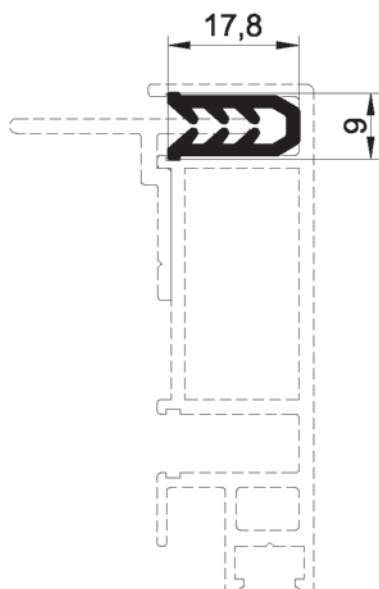

01 31 37

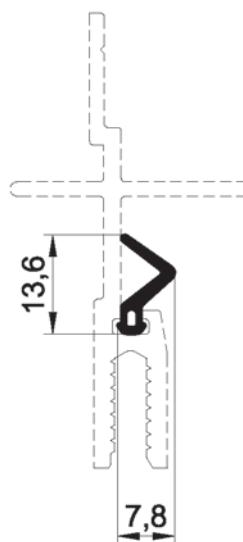

Дистанционный профиль пластиковый

01 40 07

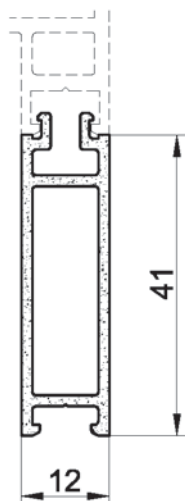

01 40 08

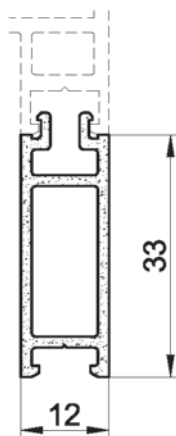

01 40 09

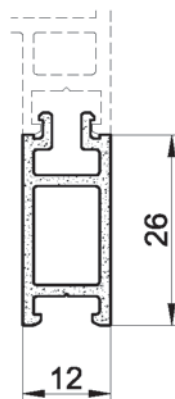

01 40 10

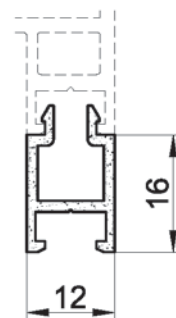

Серия IF50 SR

Основные геометрические характеристики профилей

INICIAL

Термомосты

01 40 01

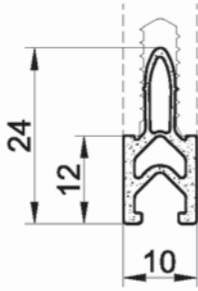

Заполнение
15 - 21 мм

01 40 02

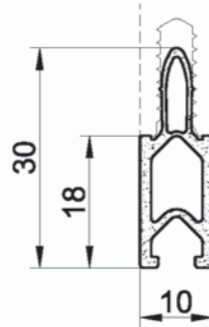

Заполнение
21 - 27 мм

01 40 03

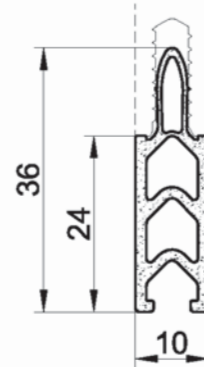

Заполнение
27 - 33 мм

01 40 04

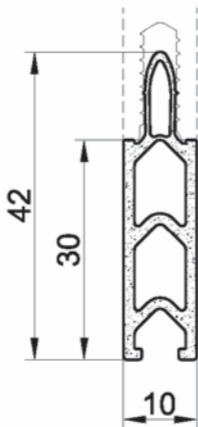

Заполнение
33 - 39 мм

01 40 05

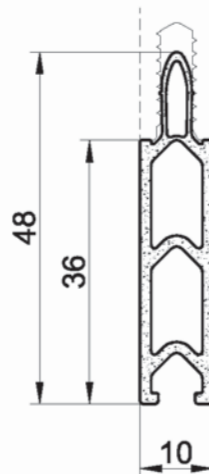

Заполнение
39 - 45 мм

01 40 06

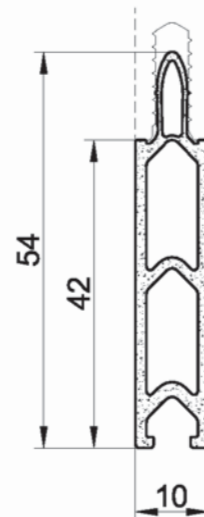

Заполнение
45 - 51 мм

Термомосты из вспененного полиэтилена

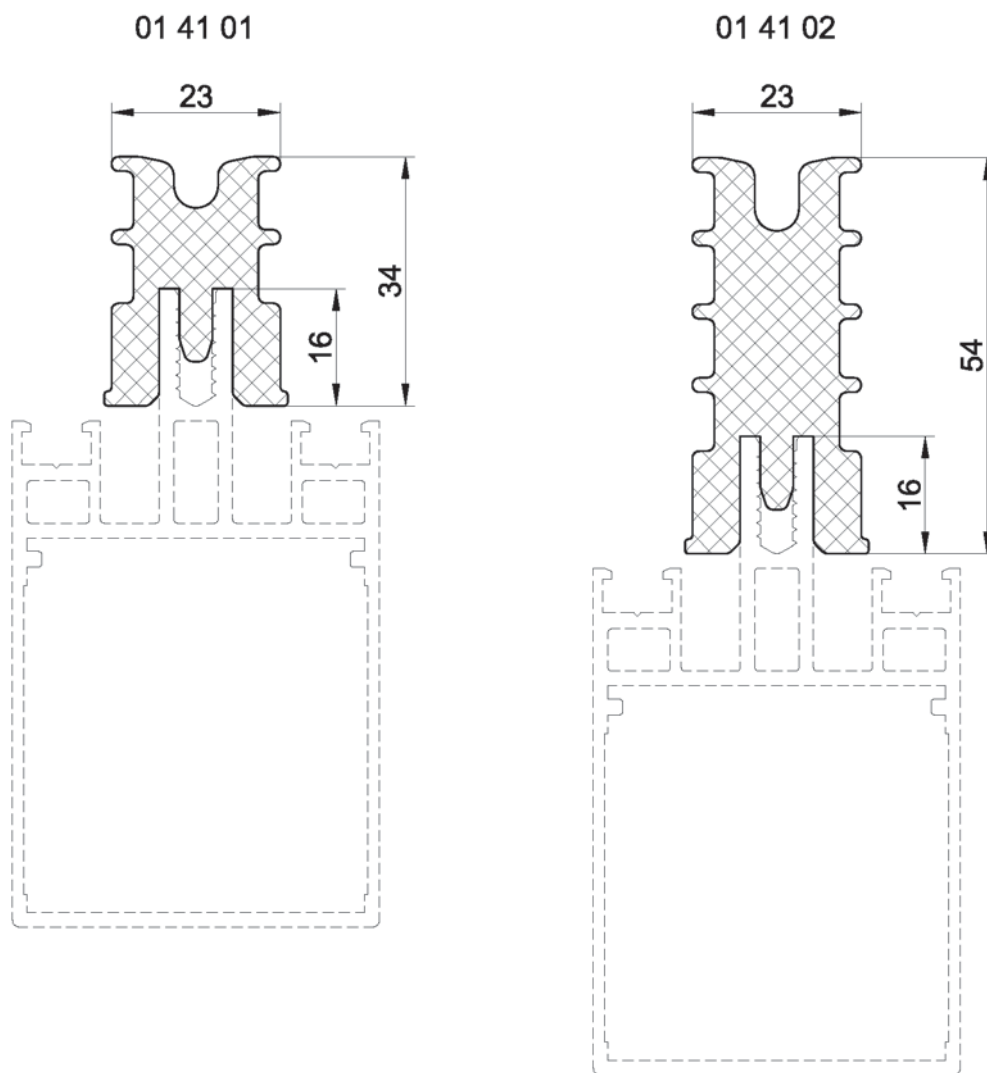

Опорная пластиковая подкладка под стекло

01 60 01

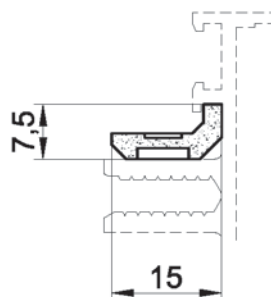

Серия IF50 SR

Основные геометрические характеристики профилей

INICIAL

Декоративные пластиковые детали стыка стойки с ригелем

01 61 01

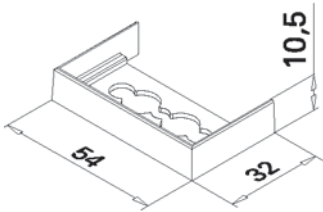

01 61 02

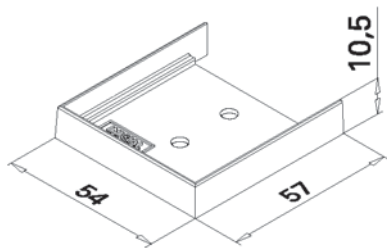

01 61 03

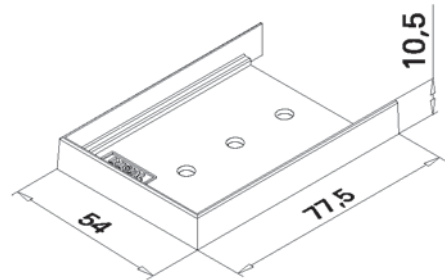

01 61 04

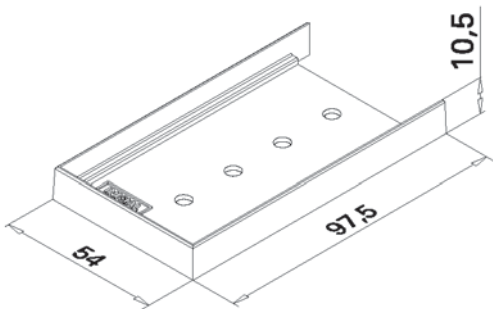

01 61 05

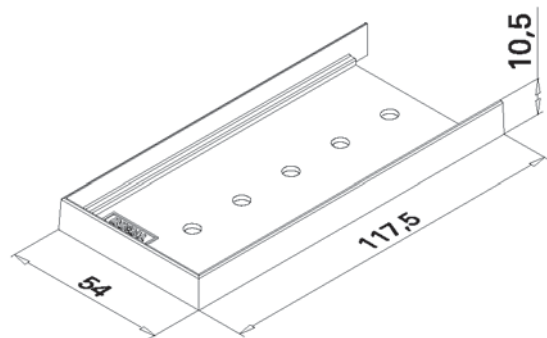

01 61 06

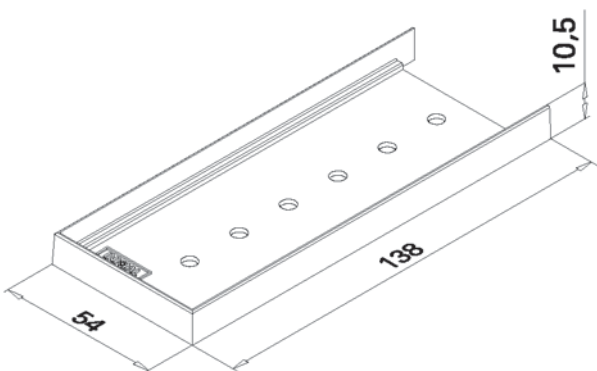

01 61 07

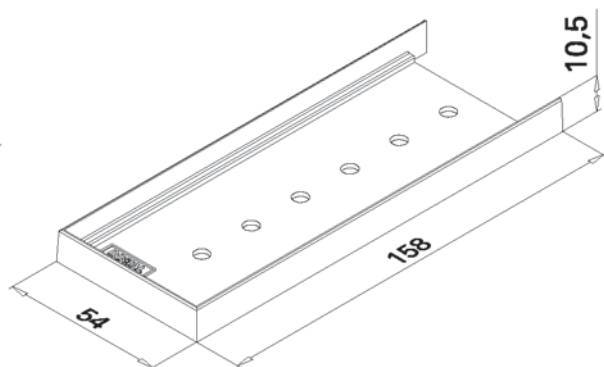

Декоративные пластиковые детали стыка стоек

01 62 01

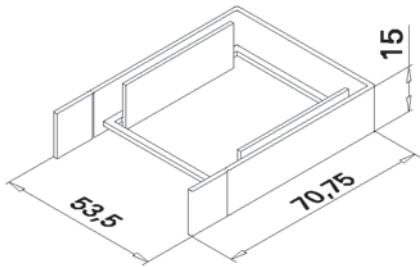

01 62 02

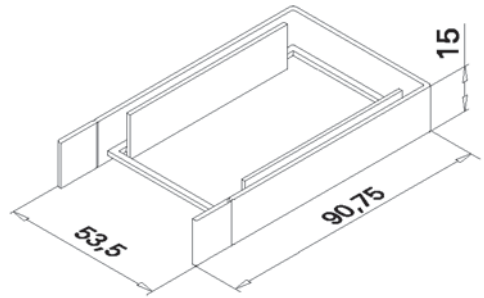

01 62 03

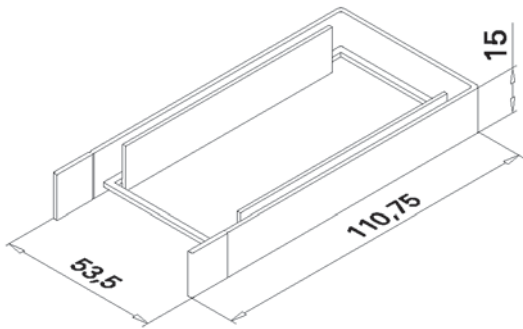

01 62 04

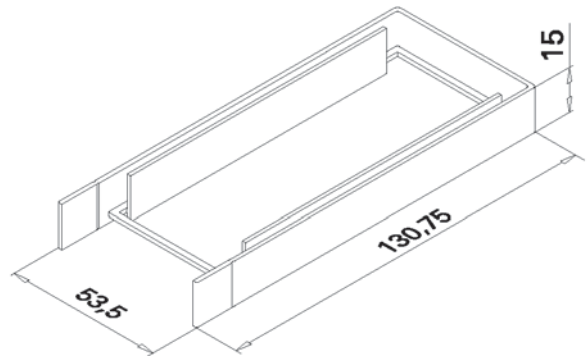

01 62 05

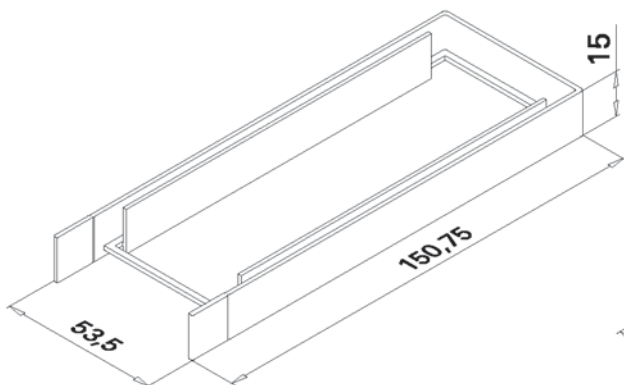

01 62 06

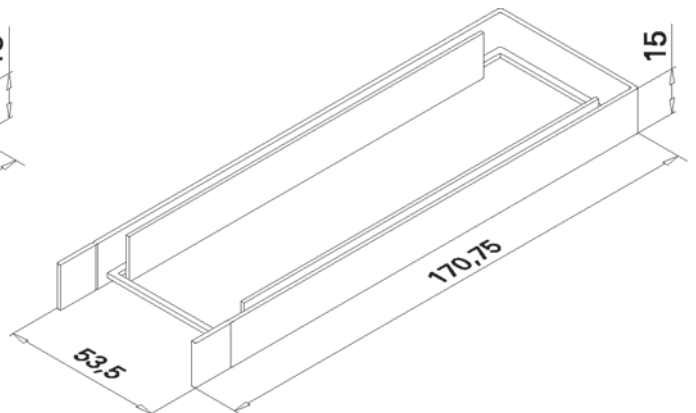

Серия IF50 SR

INICIAL

Основные геометрические характеристики профилей

Обозначение	Общий вид	Описание и комплектация
01 63 01		<p>Пластиковая торцевая заглушка декоративной крышки 01 06 10 наклонного фасада (левая)</p>
01 63 02		<p>Пластиковая торцевая заглушка декоративной крышки 01 06 10 наклонного фасада (правая)</p>
01 63 03		<p>Пластиковая торцевая заглушка прижимной планки 01 05 10</p>
01 64 01		<p>Водоотвод, устанавливаемый в стыке вертикальных стоек, обеспечивающий отвод влаги</p>
01 64 03		<p>Сливной козырек, устанавливаемый в лоток стойки, обеспечивающий отвод влаги из стоечных лотков наружу</p>

Варианты алюминиевых опор креплений фасада

Для бетонных перекрытий

01 74 01

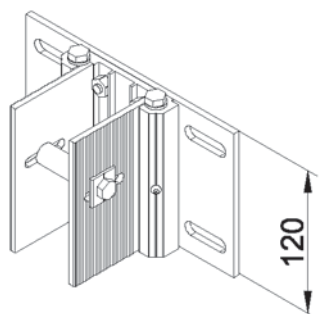

01 74 02

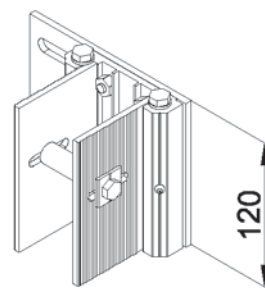

Для стальных перекрытий

01 74 03

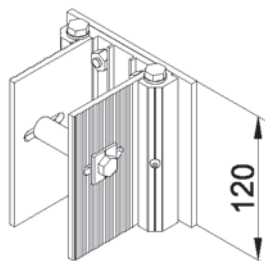

Серия IF50 SR

INICIAL

Основные геометрические характеристики профилей

Варианты металлических опор креплений фасада

01 81 31

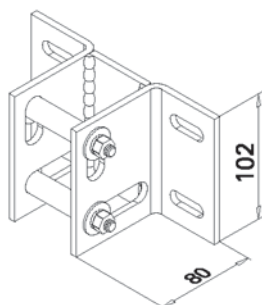

01 81 32

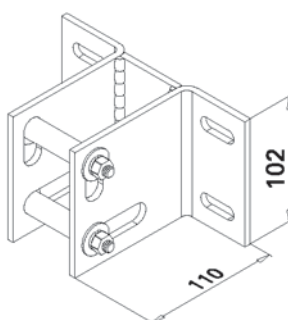

01 81 33

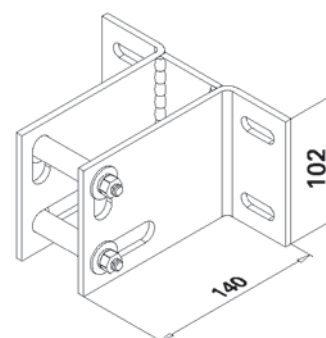

01 81 34

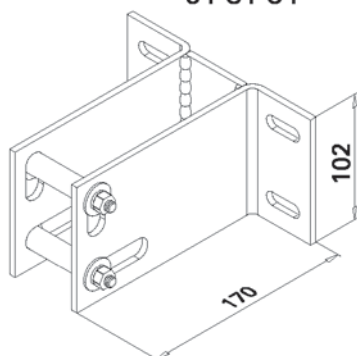

01 81 35

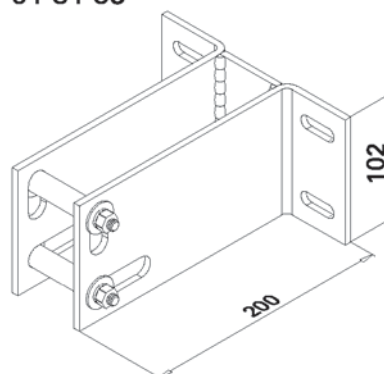

01 81 41

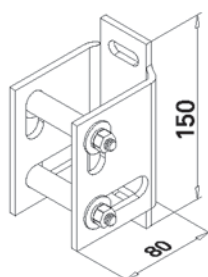

01 81 42

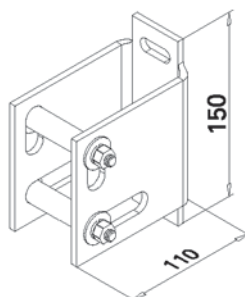

01 81 43

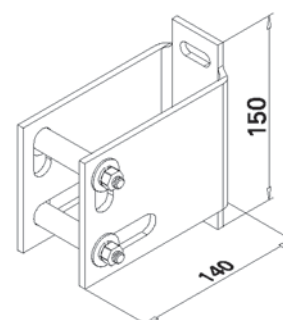

01 81 44

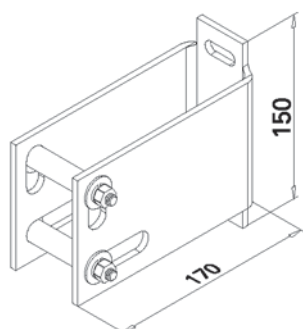

01 81 45

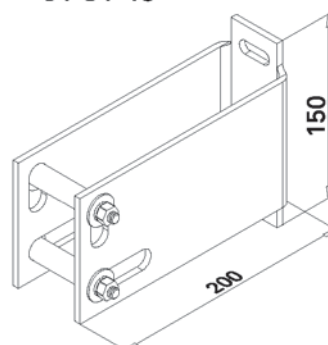

Типовые сечения фасадных конструкций

Остекление прямого фасада
Разрез стойки

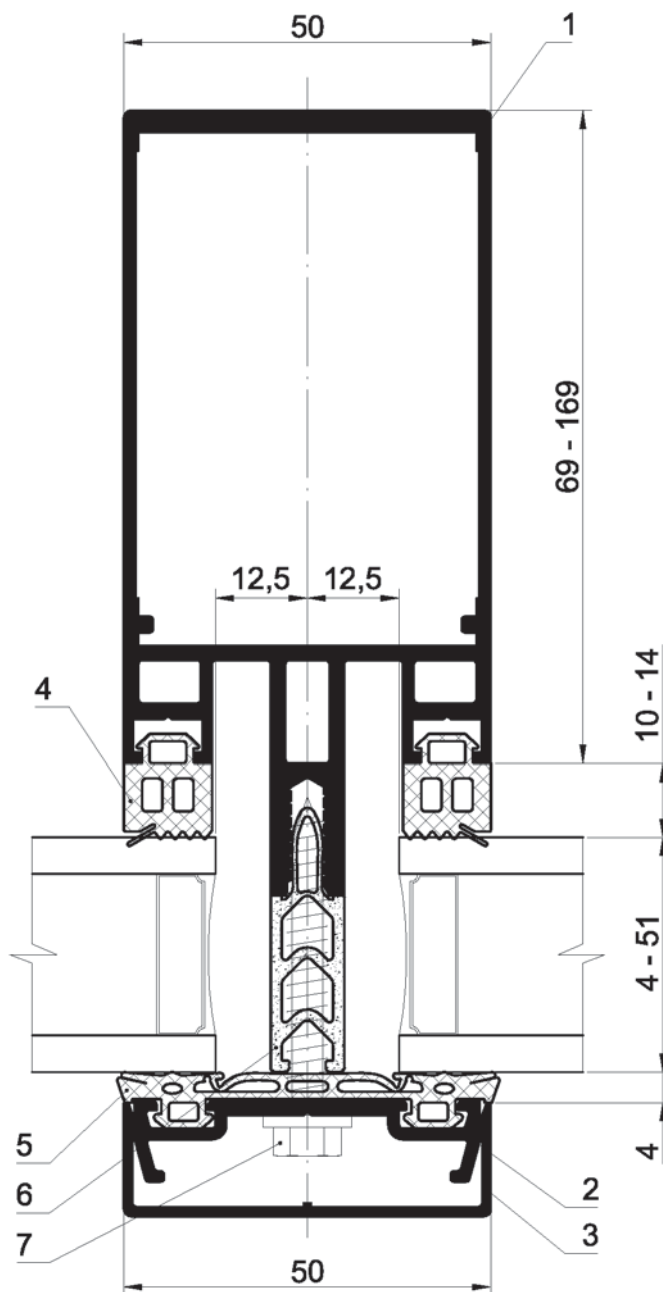
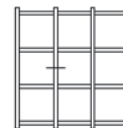

1. Профиль стойки - см. "Каталог профилей"
2. Профиль прижимной планки - см. "Каталог профилей"
3. Профиль декоративной крышки - см. "Каталог профилей"
4. *Уплотнение внутреннее
5. Уплотнение наружное - 01 30 01, 01 30 02
6. *Термомост
7. *Прижимной винт

*Подбор элементов см. "Таблица заполнений"

Остекление прямого фасада Разрез компенсационной стойки

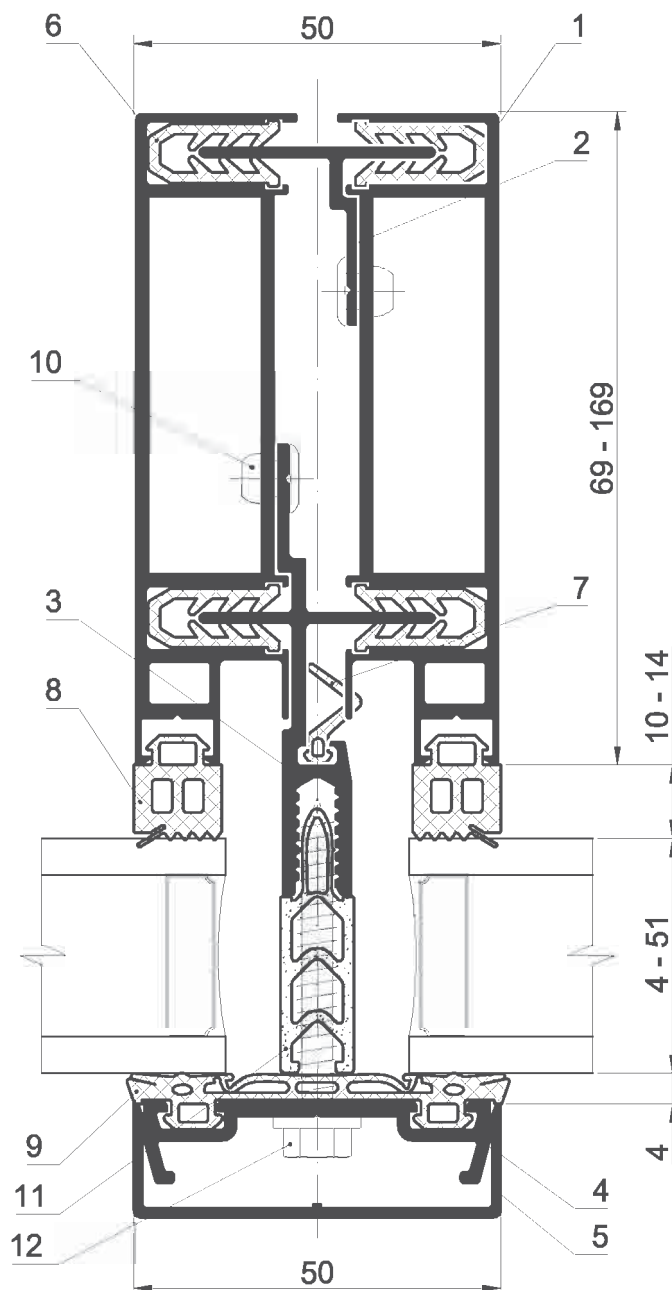

1. Профиль компенсационной стойки - см. "Каталог профилей"
2. Профиль доборный - 01 09 12
3. Профиль доборный - 01 09 13
4. Профиль прижимной планки - см. "Каталог профилей"
5. Профиль декоративной крышки - см. "Каталог профилей"
6. Уплотнитель - 01 31 36
7. Уплотнитель - 01 31 37
8. *Уплотнение внутреннее
9. Уплотнение наружное - 01 30 01, 01 30 02
10. Заклепка - 99 07 07 (Ø4,8x8)
11. *Термомост
12. *Прижимной винт

1.4.02

*Подбор элементов см. "Таблица заполнений"

Остекление прямого фасада
Разрез ригеля

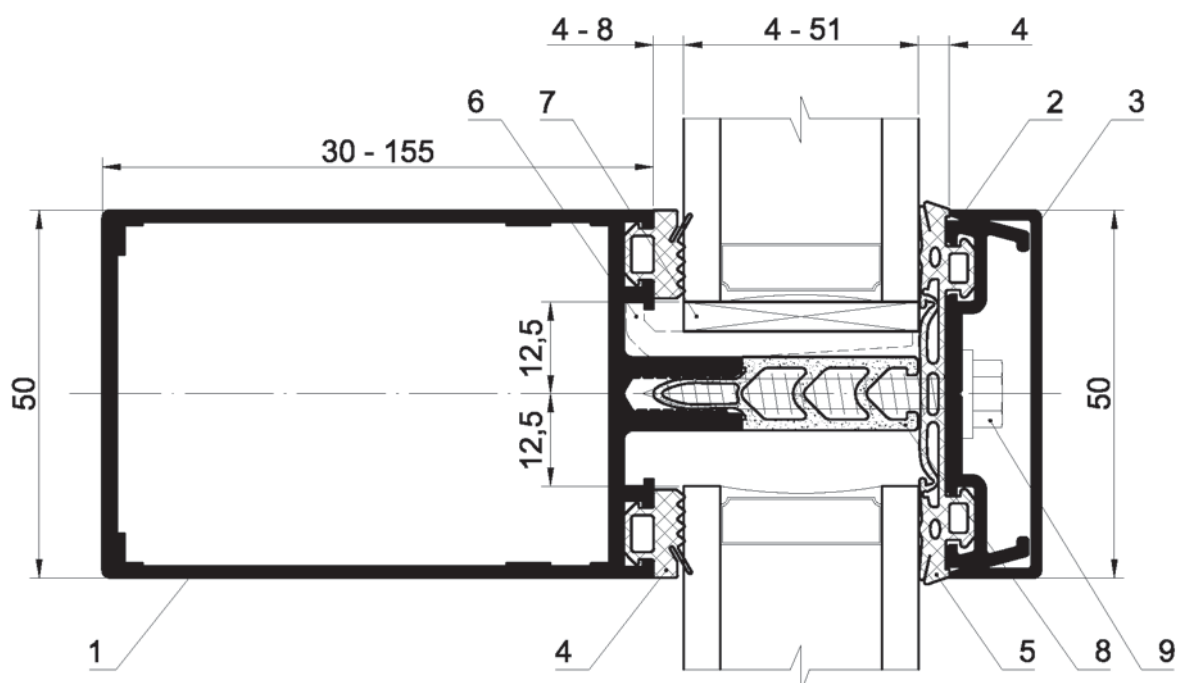
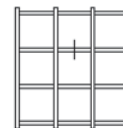

1. Профиль ригеля - см. "Каталог профилей"
2. Профиль прижимной планки - см. "Каталог профилей"
3. Профиль декоративной крышки - см. "Каталог профилей"
4. *Уплотнение внутреннее
5. Уплотнение наружное - 01 30 01, 01 30 02
6. *Опорная подкладка под стеклопакет (алюминиевая)
7. Набор пластиковых подкладок под стеклопакет
8. *Термомост
9. *Прижимной винт

*Подбор элементов см. "Таблица заполнений"

Типовые сечения фасадных конструкций

Остекление фасада с установкой дистанционной вставки
с алюминиевым листом и без него

Разрез стойки

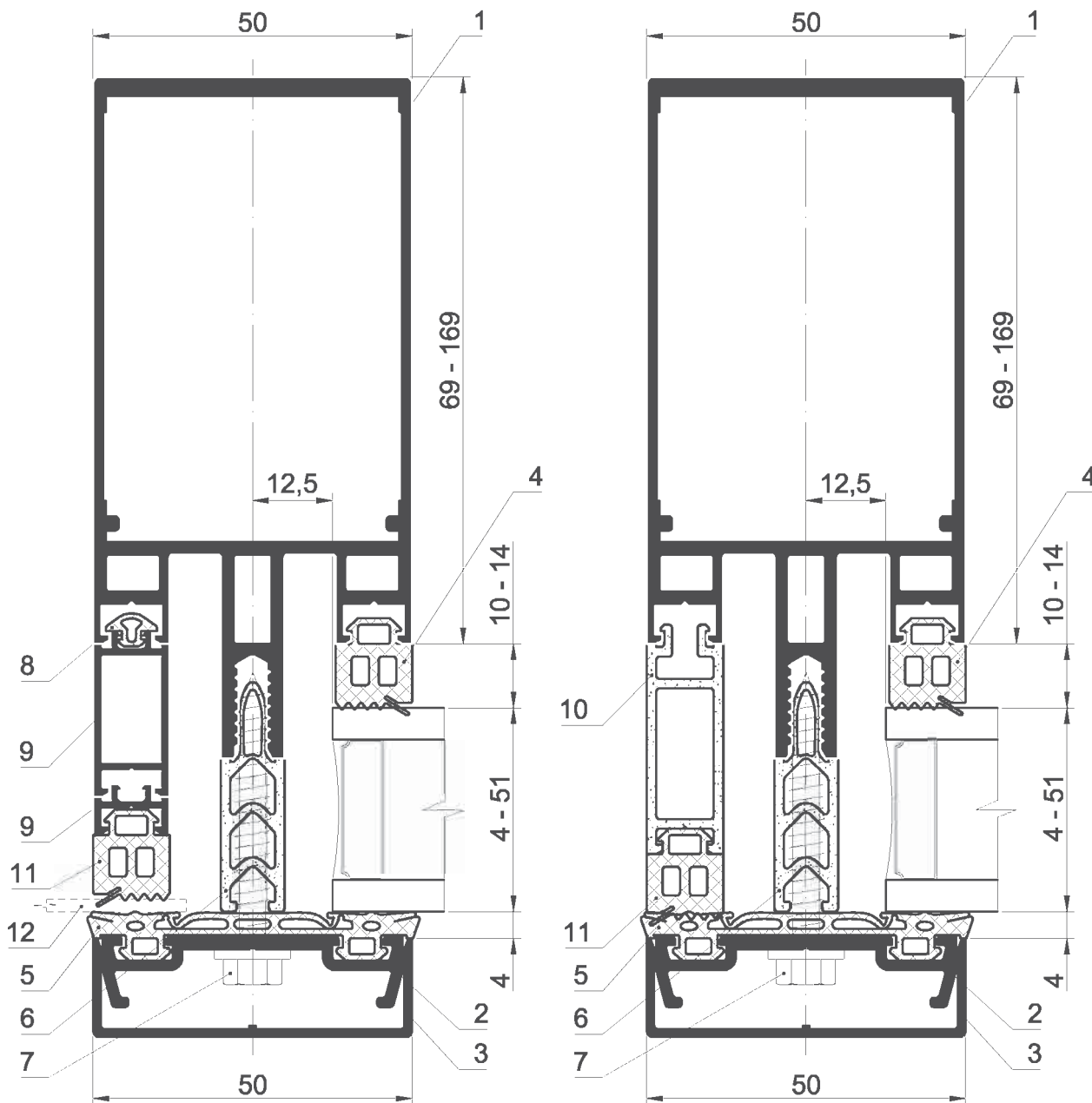

1. Профиль стойки - см. "Каталог профилей"
 2. Профиль прижимной планки - см. "Каталог профилей"
 3. Профиль декоративной крышки - см. "Каталог профилей"
 4. *Уплотнение внутреннее
 5. Уплотнение наружное - 01 30 01, 01 30 02
 6. *Термомост
 7. *Прижимной винт
 8. Резиновый уплотнитель - 01 31 34
 9. **Профиль доборный алюминиевый
 10. **Дистанционный профиль пластиковый
 11. **Резиновый уплотнитель
 12. Алюминиевый лист - 2 мм
- *Подбор элементов см. "Таблица заполнений"
**Подбор элементов см. "Таблица переходов"

Остекление фасада с установкой дистанционной вставки
с алюминиевым листом и без него

Разрез ригеля

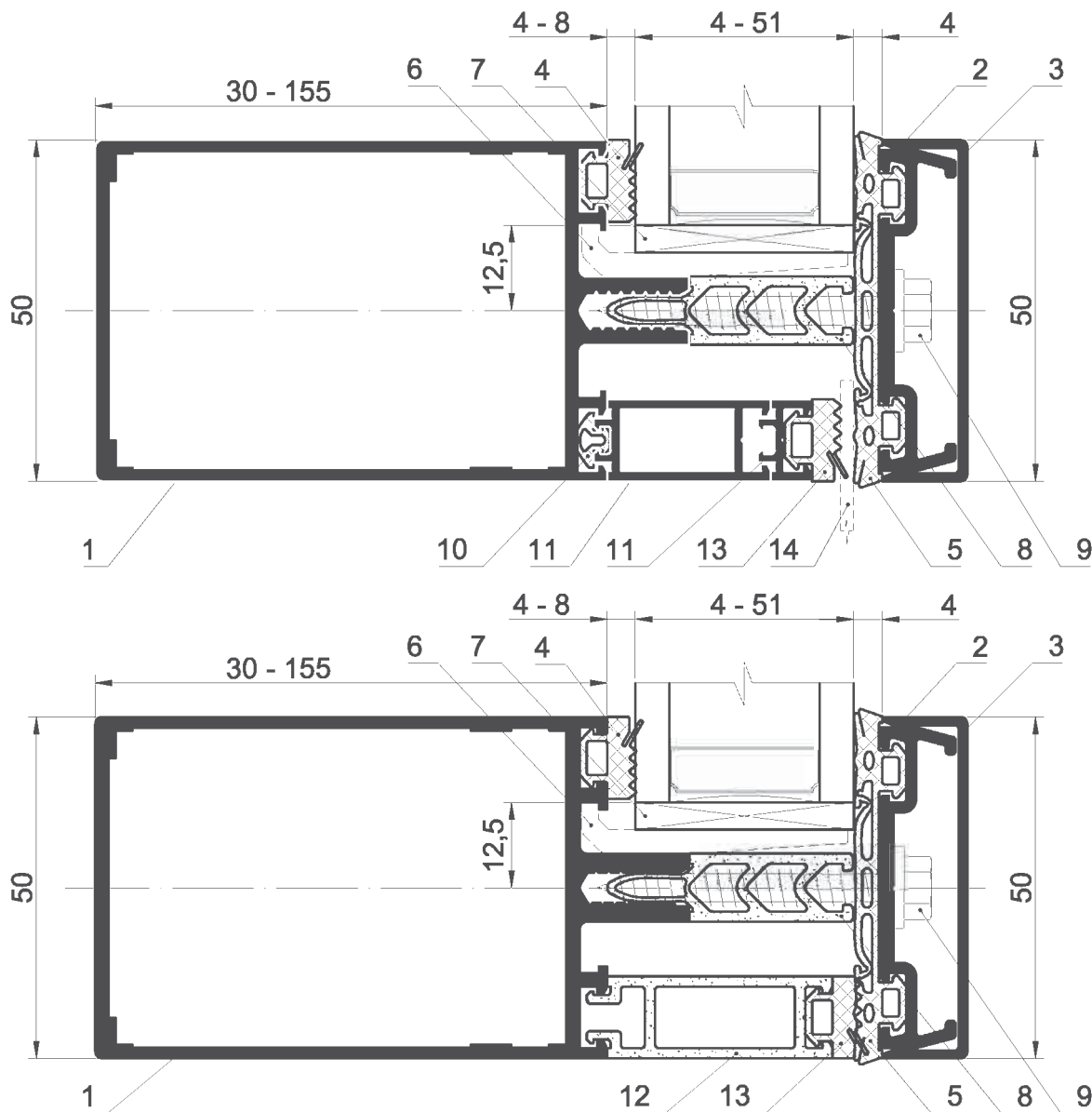
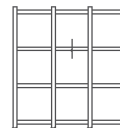

1. Профиль стойки - см. "Каталог профилей"
 2. Профиль прижимной планки - см. "Каталог профилей"
 3. Профиль декоративной крышки - см. "Каталог профилей"
 4. *Уплотнение внутреннее
 5. Уплотнение наружное - 01 30 01, 01 30 02
 6. *Опорная подкладка под стекло, стеклопакет
 7. Набор пластиковых подкладок под стекло, стеклопакет
 8. *Термомост
 9. *Прижимной винт
 10. Уплотнение доборного профиля - 01 31 34
 11. **Профиль доборный алюминиевый
 12. **Дистанционный профиль пластиковый
 13. **Резиновый уплотнитель
 14. Алюминиевый лист - 2 мм
- *Подбор элементов см. "Таблица заполнений"
 **Подбор элементов см. "Таблица переходов"

Остекление фасада с внутренним
двусторонним углом перелома $0^{\circ} - 8^{\circ}$
Разрез стойки

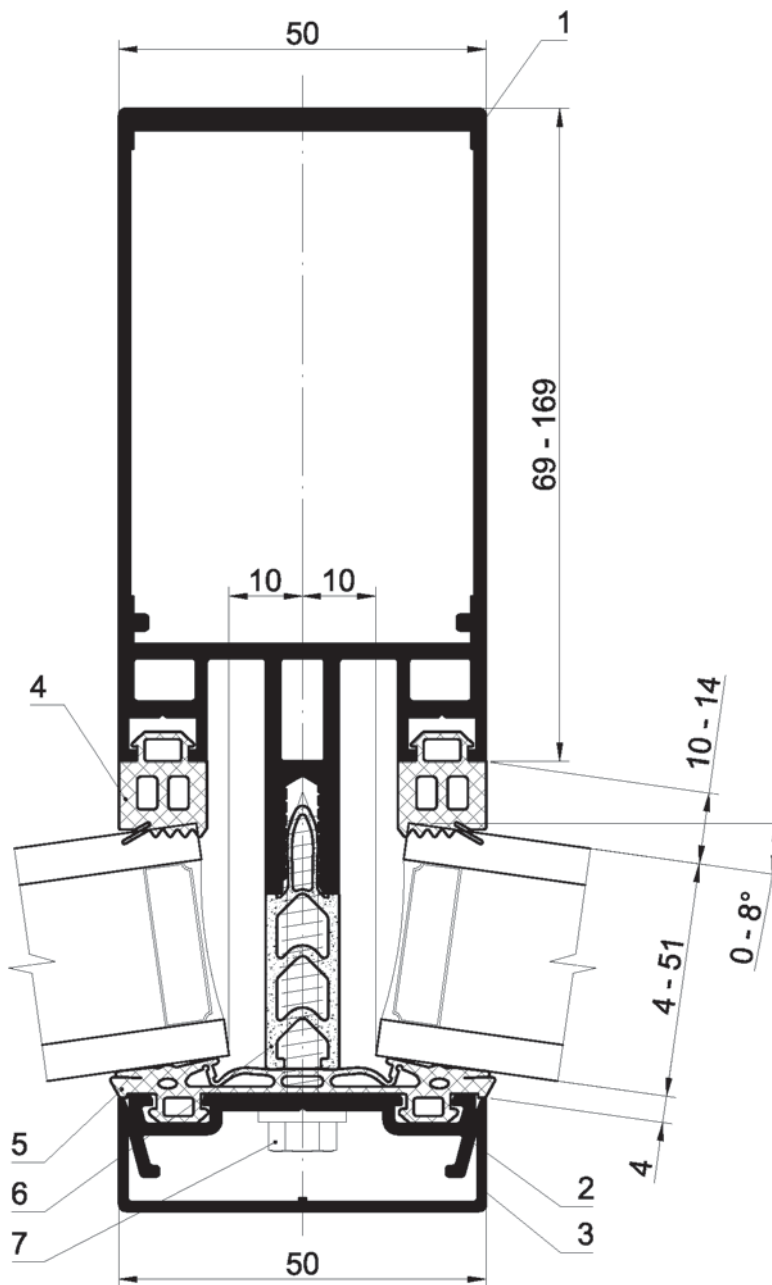

1. Профиль стойки - см. "Каталог профилей"
2. Профиль прижимной планки - см. "Каталог профилей"
3. Профиль декоративной крышки - см. "Каталог профилей"
4. *Уплотнение внутреннее
5. Уплотнение наружное - 01 30 01, 01 30 02
6. *Термомост
7. *Прижимной винт

Остекление фасада с наружным
двусторонним углом перелома $0^{\circ} - 8^{\circ}$
Разрез стойки

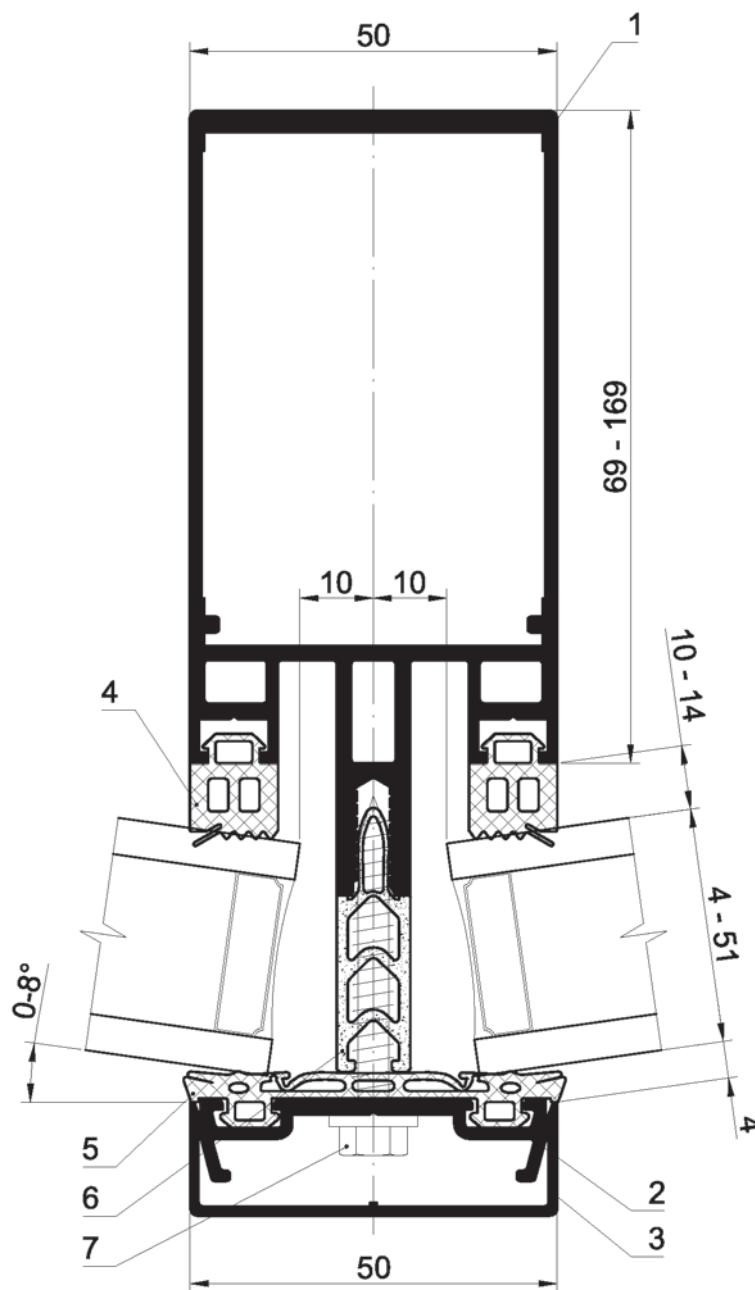
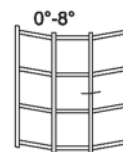

1. Профиль стойки - см. "Каталог профилей"
2. Профиль прижимной планки - см. "Каталог профилей"
3. Профиль декоративной крышки - см. "Каталог профилей"
4. *Уплотнение внутреннее
5. Уплотнение наружное - 01 30 01, 01 30 02
6. *Термомост
7. *Прижимной винт

* Подбор элементов см. "Таблица заполнений"

Остекление фасада с внутренним
двусторонним углом перелома 15° на сторону
Разрез стойки

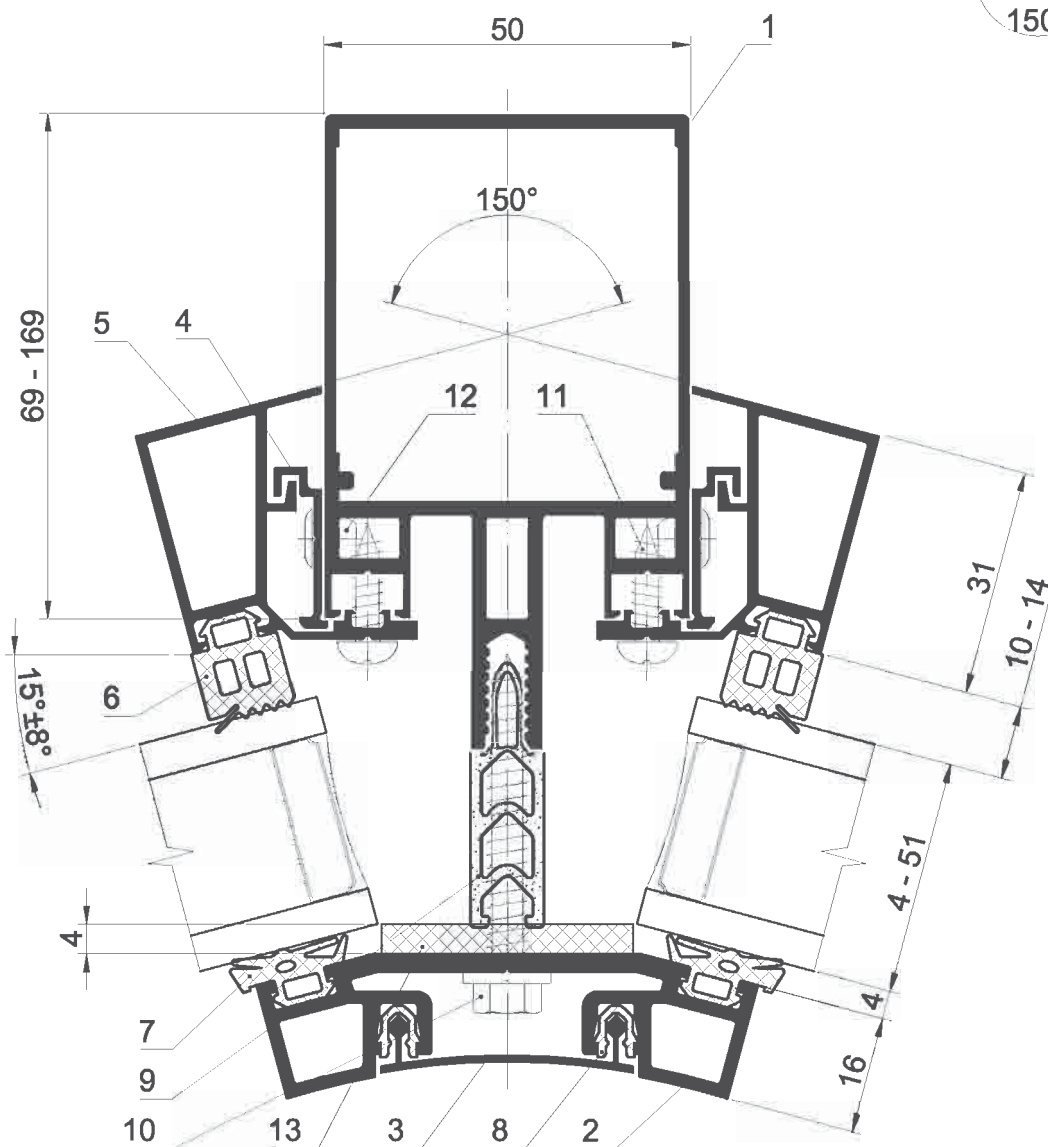
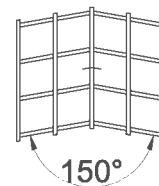

1. Профиль стойки - см. "Каталог профилей"
2. Профиль прижимной планки - 01 05 02
3. Профиль декоративной крышки - 01 06 04
4. Опорный профиль - 01 09 05
5. Доборный профиль - 01 09 06
6. *Уплотнение внутреннее
7. Уплотнение наружное - 01 30 02
8. Уплотнение декоративной крышки - 01 31 35
9. *Термомост
10. *Прижимной винт
11. Винт - 99 02 10 (BC 3 - 4,2x16)
12. Заклепка - 99 07 07 (Ø4,8x8)
13. Вспененный полиэтилен с самоклеящим слоем (типа ПИНАФОЛ С)

1.4.08

*Подбор элементов см. "Таблица заполнений"

Остекление фасада с внутренним
двусторонним углом перелома 30° на сторону
Разрез стойки

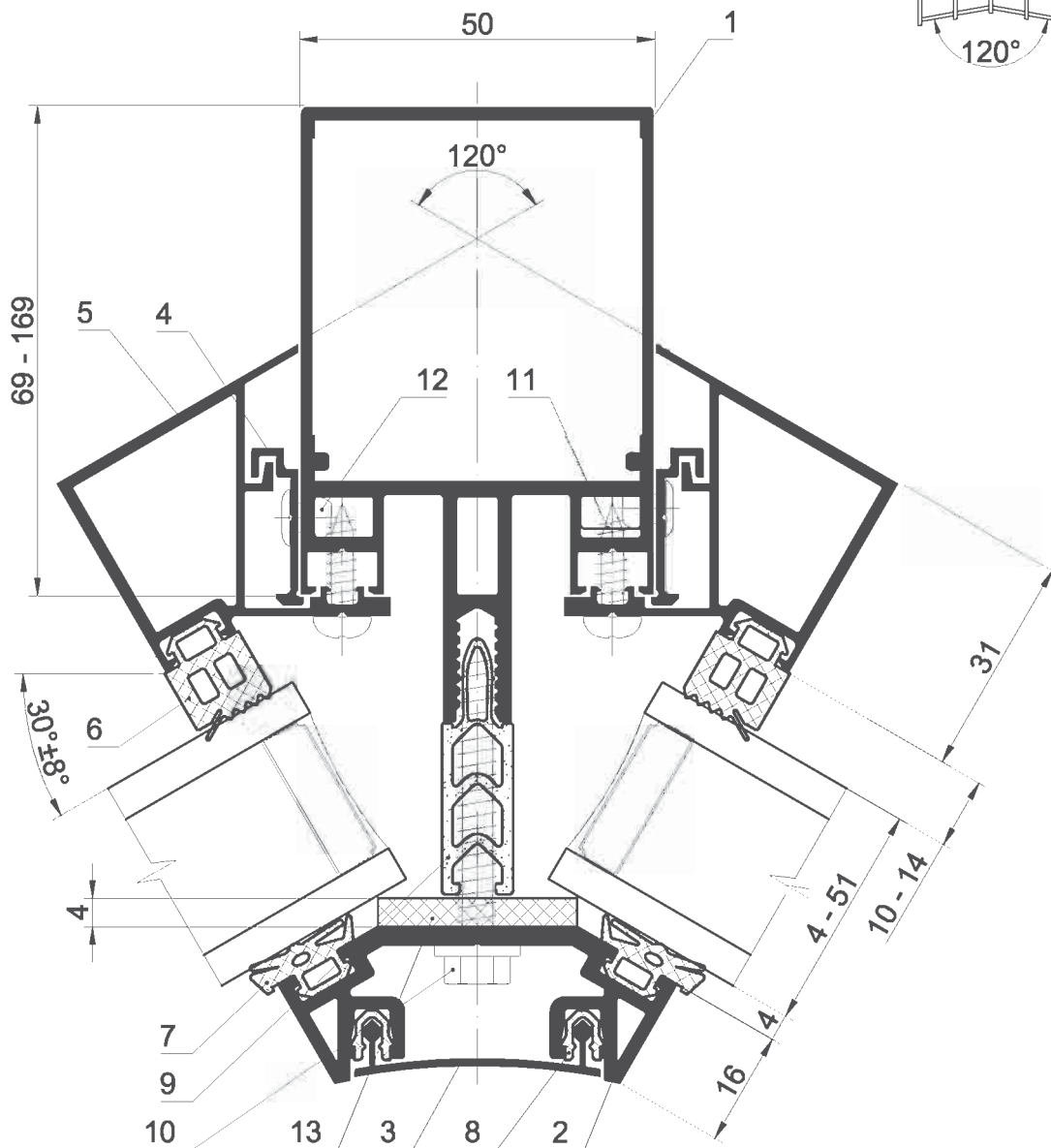
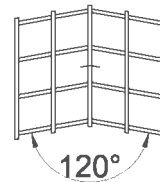

1. Профиль стойки - см. "Каталог профилей"
2. Профиль прижимной планки - 01 05 03
3. Профиль декоративной крышки - 01 06 04
4. Опорный профиль - 01 09 05
5. Доборный профиль - 01 09 07
6. *Уплотнение внутреннее
7. Уплотнение наружное - 01 30 02
8. Уплотнение декоративной крышки - 01 31 35
9. *Термомост
10. *Прижимной винт
11. Винт - 99 02 10 (BC 3 - 4,2x16)
12. Заклепка - 99 07 07 (Ø4,8x8)
13. Вспененный полиэтилен с самоклеящим слоем (типа ПИНАФОЛ С)

Остекление фасада с внутренним
двусторонним углом перелома 45° на сторону
Разрез стойки

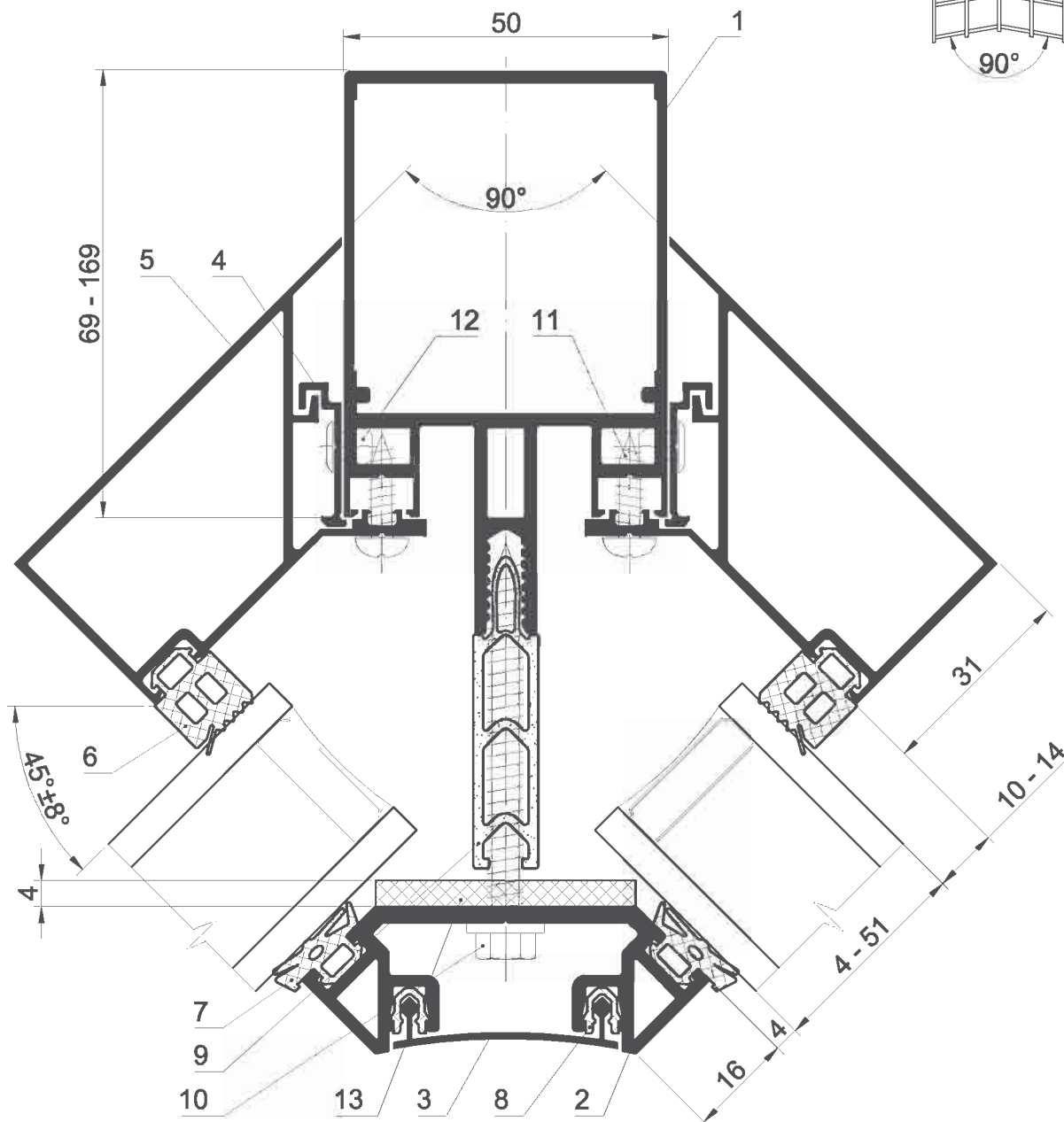
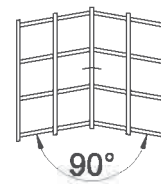

1. Профиль стойки - см. "Каталог профилей"
 2. Профиль прижимной планки - 01 05 04
 3. Профиль декоративной крышки - 01 06 04
 4. Опорный профиль - 01 09 05
 5. Доборный профиль - 01 09 08
 6. *Уплотнение внутреннее
 7. Уплотнение наружное - 01 30 02
 8. Уплотнение декоративной крышки - 01 31 35
 9. *Термомост
 10. *Прижимной винт
 11. Винт - 99 02 10 (BC 3 - 4,2x16)
 12. Заклепка - 99 07 07 (Ø4,8x8)
 13. Вспененный полиэтилен с самоклеящим слоем (типа ПИНАФОЛ С)
- *Подбор элементов см. "Таблица заполнений"

Остекление фасада с наружным
двусторонним углом перелома 15° на сторону
Разрез стойки

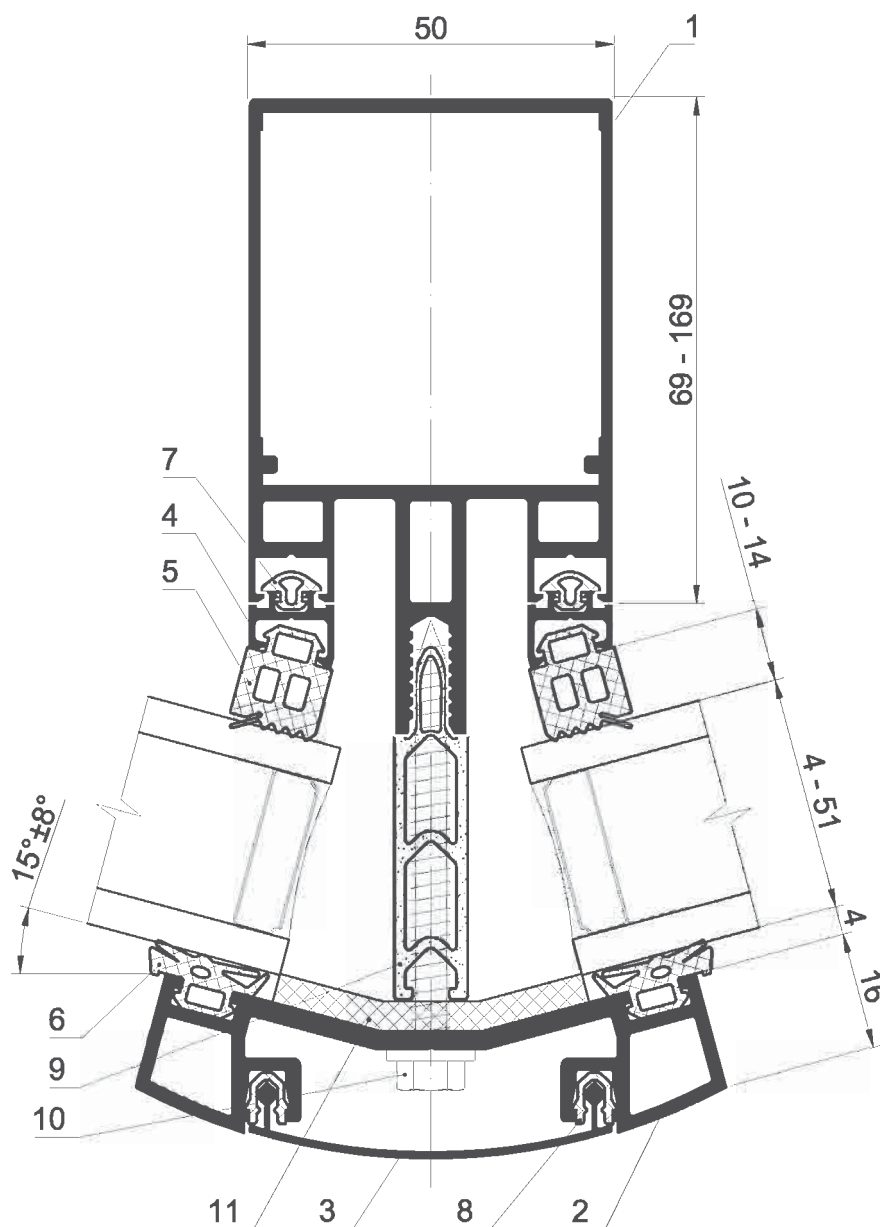
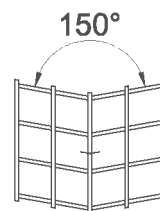

1. Профиль стойки - см. "Каталог профилей"
2. Профиль прижимной планки - 01 05 05
3. Профиль декоративной крышки - 01 06 03
4. Доборный профиль - 01 09 09
5. *Уплотнение внутреннее
6. Уплотнение наружное - 01 30 02
7. Уплотнение доборного профиля - 01 31 34
8. Уплотнение декоративной крышки - 01 31 35
9. *Термомост
10. *Прижимной винт
11. Вспененный полиэтилен с самоклеящим слоем (типа ПИНАФОЛ С)

*Подбор элементов см. "Таблица заполнений"

Серия IF50 SR

INICIAL

Типовые сечения фасадных конструкций

Остекление фасада с наружным
двусторонним углом перелома 30° на сторону
Разрез стойки

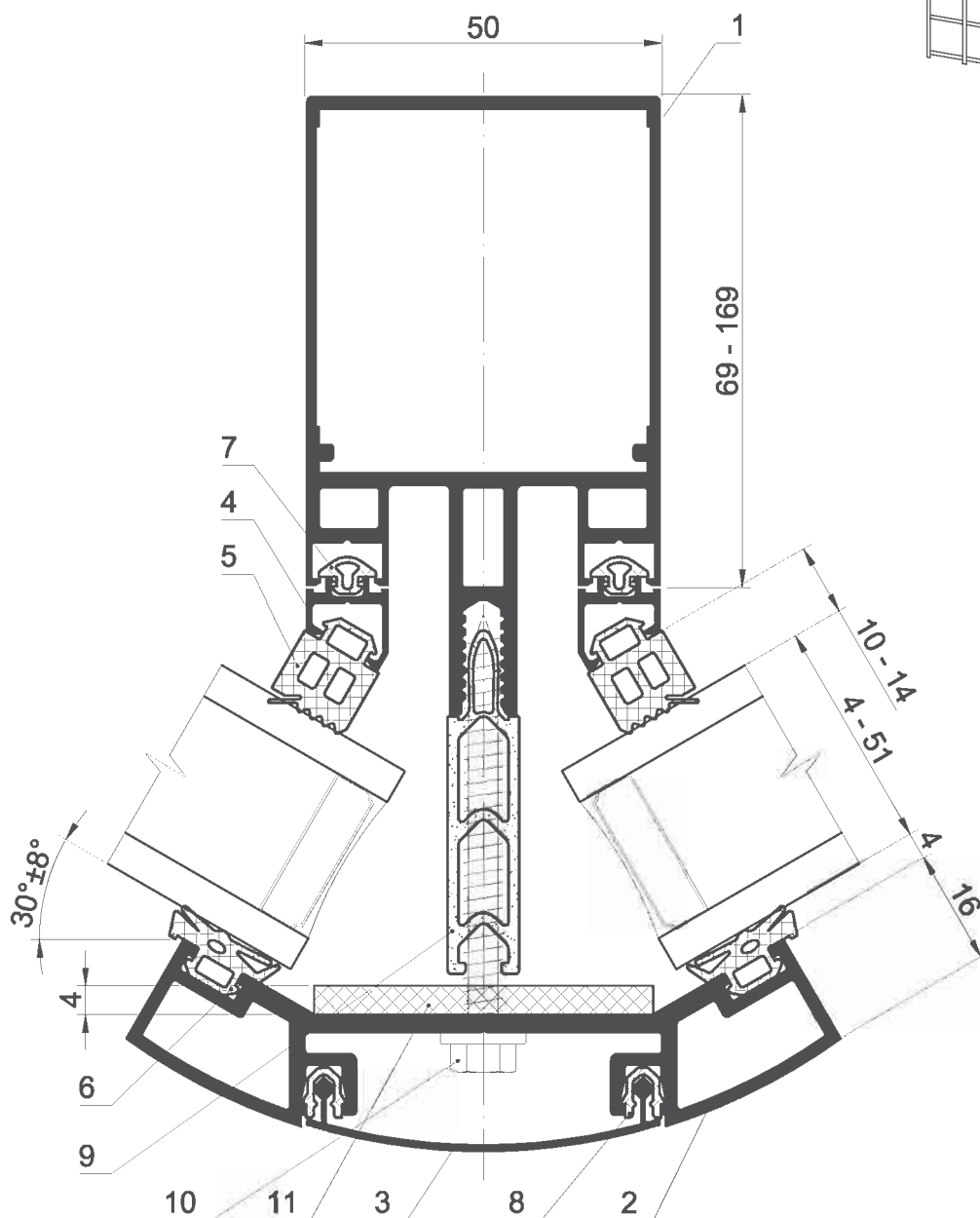
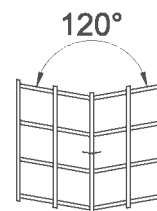

1. Профиль стойки - см. "Каталог профилей"
2. Профиль прижимной планки - 01 05 06
3. Профиль декоративной крышки - 01 06 03
4. Доборный профиль - 01 09 10
5. *Уплотнение внутреннее
6. Уплотнение наружное - 01 30 02
7. Уплотнение доборного профиля - 01 31 34
8. Уплотнение декоративной крышки - 01 31 35
9. *Термомост
10. *Прижимной винт
11. Вспененный полиэтилен с самоклеящим слоем (типа ПИНАФОЛ С)

1.4.12

*Подбор элементов см. "Таблица заполнений"

Остекление фасада с наружным
двусторонним углом перелома 45° на сторону
Разрез стойки

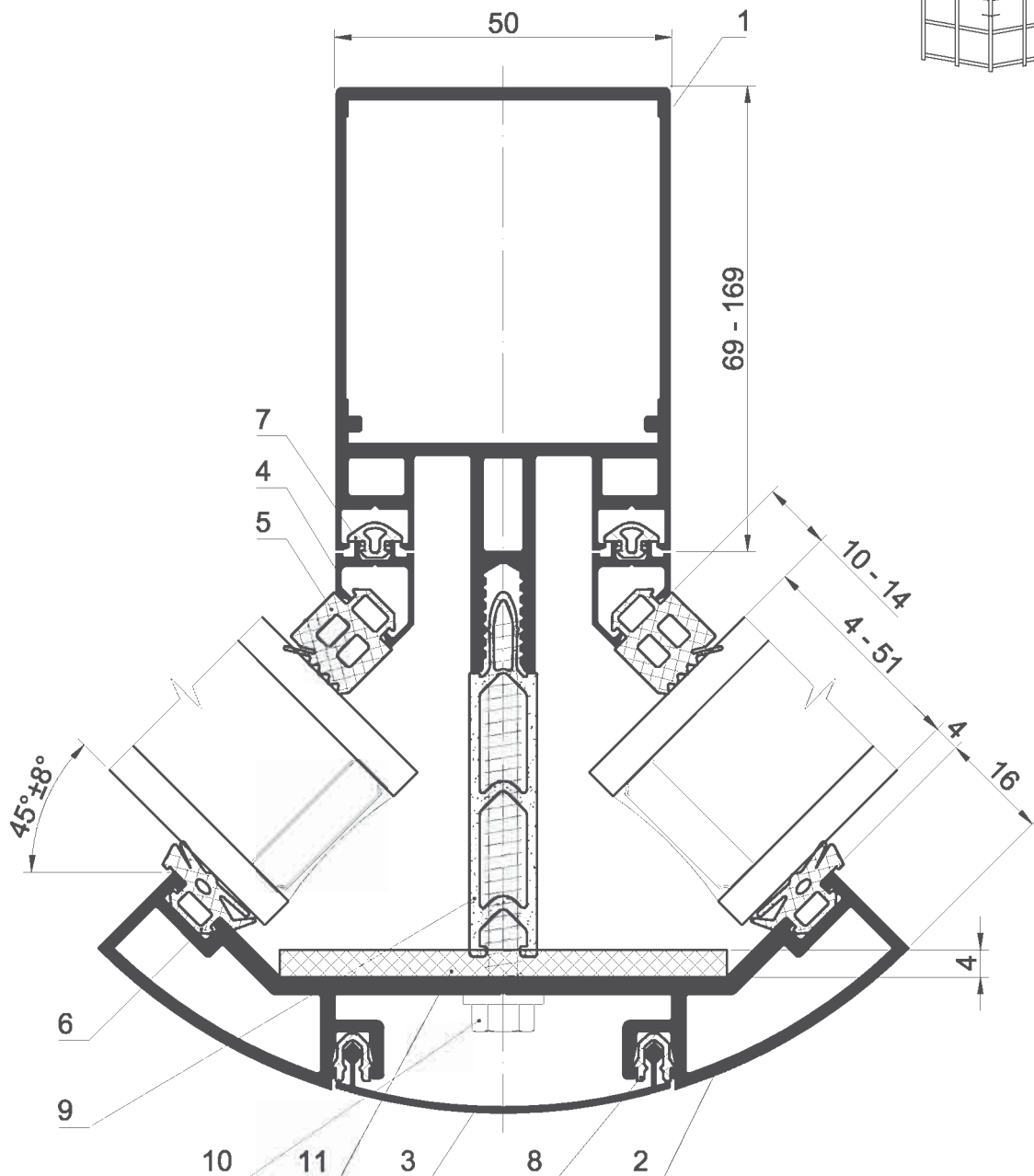
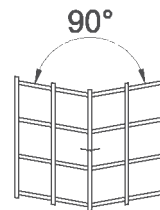

1. Профиль стойки - см. "Каталог профилей"
2. Профиль прижимной планки - 01 05 07
3. Профиль декоративной крышки - 01 06 03
4. Доборный профиль - 01 09 11
5. *Уплотнение внутреннее
6. Уплотнение наружное - 01 30 02
7. Уплотнение доборного профиля - 01 31 34
8. Уплотнение декоративной крышки - 01 31 35
9. *Термомост
10. *Прижимной винт
11. Вспененный полиэтилен с самоклеящим слоем (типа ПИНАФОЛ С)

Серия IF50 SR

Типовые сечения фасадных конструкций

INICIAL

Светопрозрачная кровля Разрез ригеля

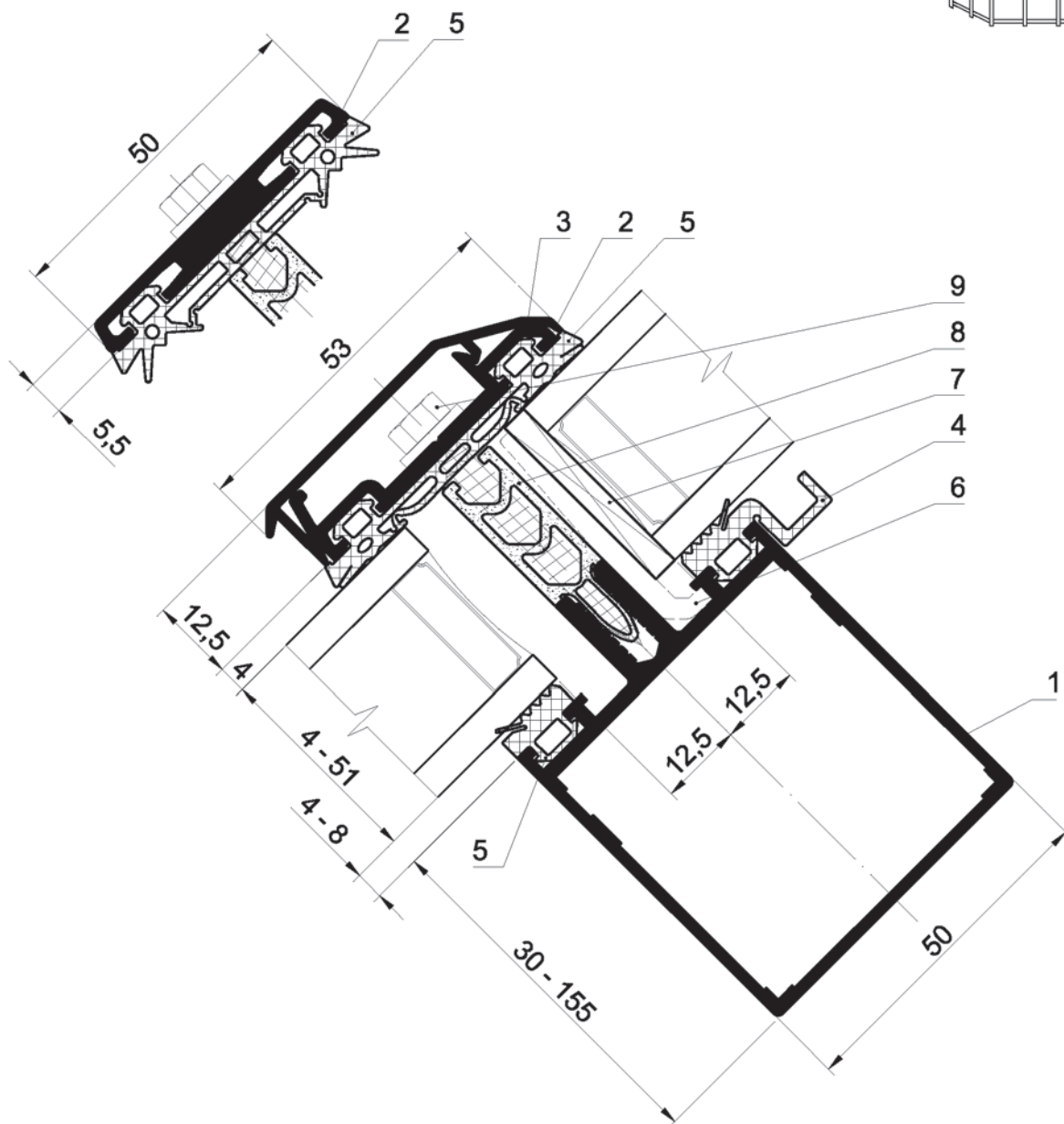

1. Профиль ригеля - см. "Каталог профилей"
2. Профиль прижимной планки - см. "Каталог профилей"
3. Профиль декоративной крышки - 01 06 10
4. *Уплотнение внутреннее
5. Уплотнение наружное - 01 30 01
6. *Опорная подкладка под стеклопакет (алюминиевая)
7. Набор пластиковых подкладок под стеклопакет
8. *Термомост
9. *Прижимной винт

1.4.14 *Подбор элементов см. "Таблица заполнений"

Светопрозрачная кровля
Разрез стойки

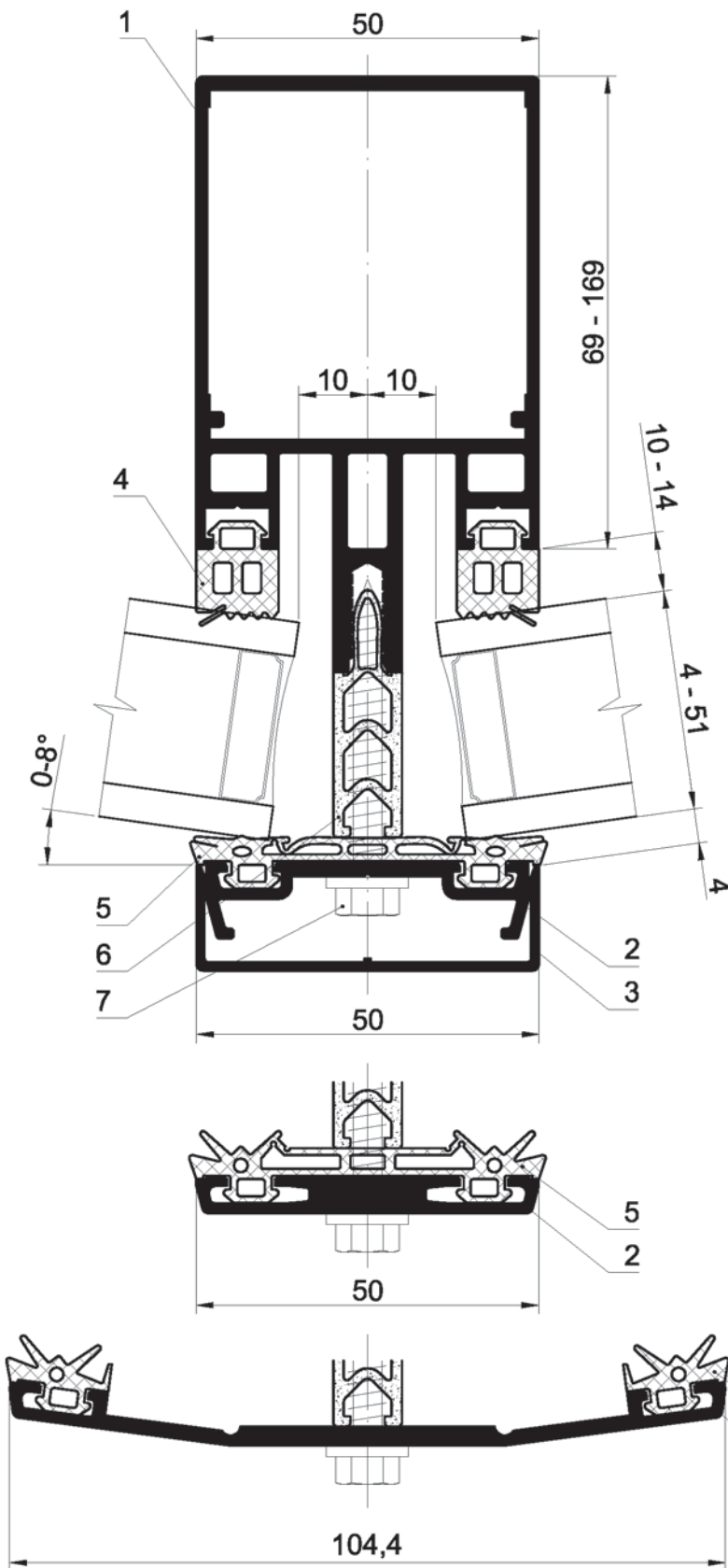
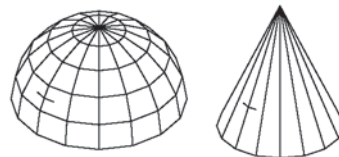

1. Профиль стойки - см. "Каталог профилей"
2. Профиль прижимной планки - см. "Каталог профилей"
3. Профиль декоративной крышки - см. "Каталог профилей"
4. *Уплотнение внутреннее
5. Уплотнение наружное - 01 30 01, 01 30 02
6. *Термомост
7. *Прижимной винт

*Подбор элементов см. "Таблица заполнений"

Серия IF50 SR

Типовые сечения фасадных конструкций

INICIAL

Светопрозрачная кровля Разрез стойки

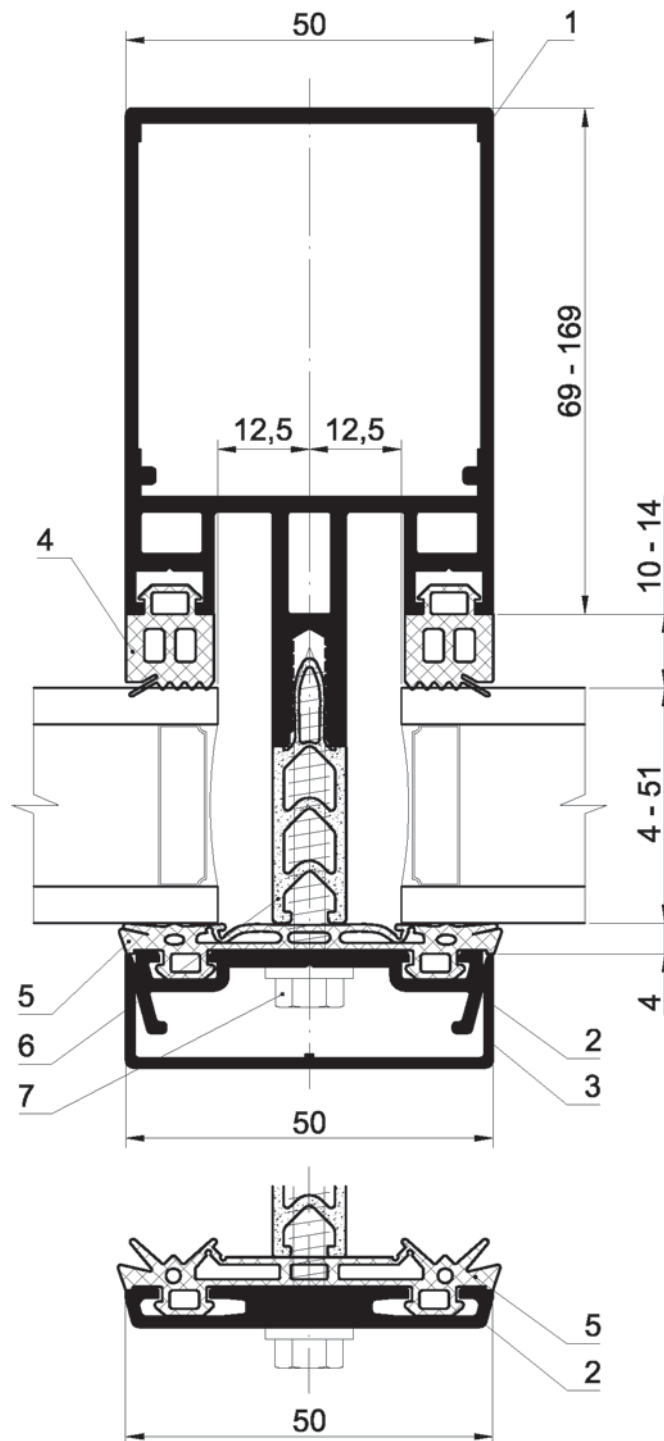

1. Профиль стойки - см. "Каталог профилей"
2. Профиль прижимной планки - см. "Каталог профилей"
3. Профиль декоративной крышки - см. "Каталог профилей"
4. *Уплотнение внутреннее
5. Уплотнение наружное - 01 30 01, 01 30 02
6. *Термомост
7. *Прижимной винт

1.4.16

*Подбор элементов см. "Таблица заполнений"

Светопрозрачная кровля
Разрез ригеля

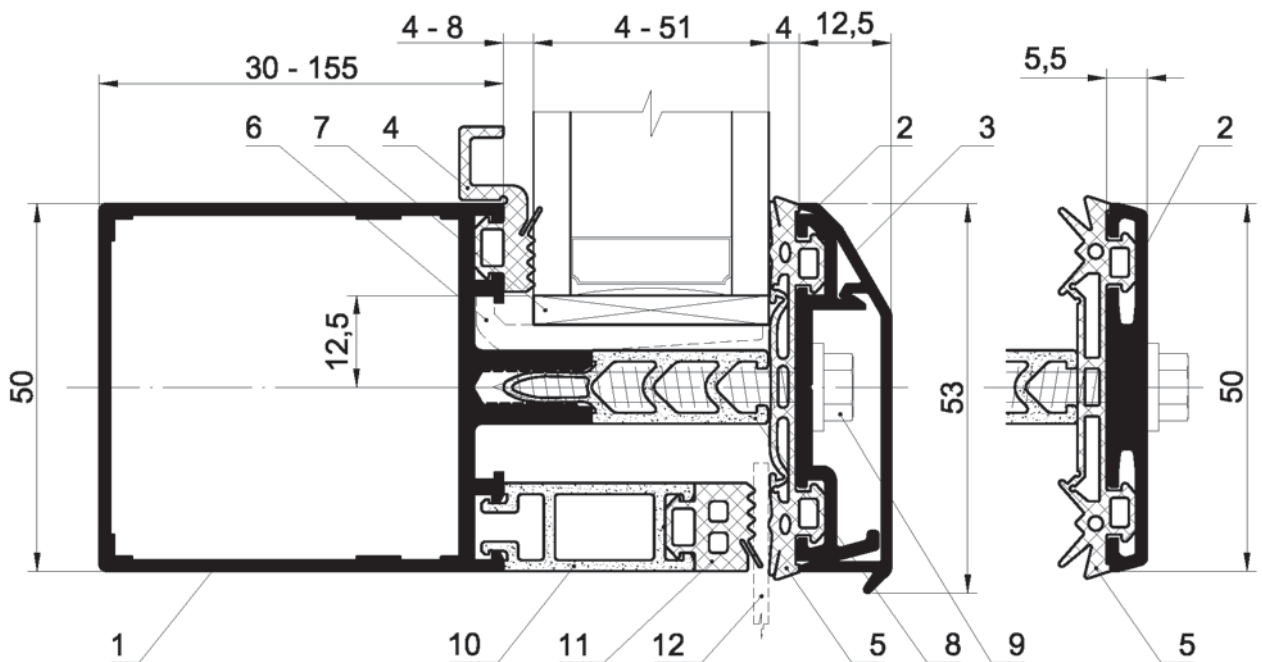
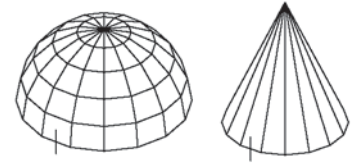

1. Профиль ригеля - см. "Каталог профилей"
2. Профиль прижимной планки - см. "Каталог профилей"
3. Профиль декоративной крышки - см. "Каталог профилей"
4. *Уплотнение внутреннее
5. Уплотнение наружное - 01 30 01
6. *Опорная подкладка под стеклопакет (алюминиевая)
7. Набор пластиковых подкладок под стеклопакет
8. *Термомост
9. *Прижимной винт
10. **Дистанционный профиль пластиковый
11. **Резиновый уплотнитель
12. Алюминиевый лист - 2 мм

*Подбор элементов см. "Таблица заполнений"

**Подбор элементов см. "Таблица переходов"

Серия IF50 SR

Типовые сечения фасадных конструкций

INICIAL

Светопрозрачная кровля Разрез ригеля

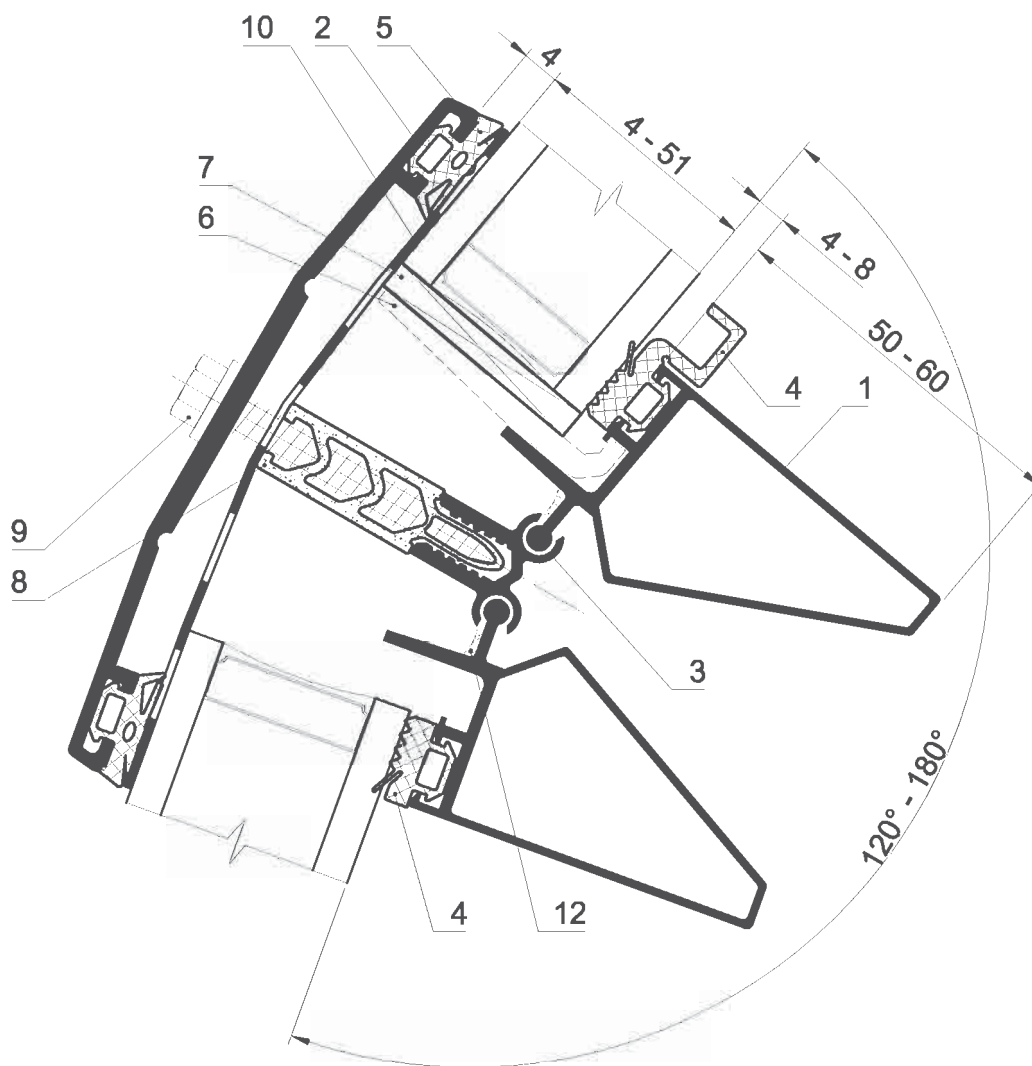
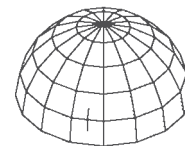

1. Профиль ригеля - см. "Каталог профилей"
2. Профиль прижимной планки - 01 05 11
3. Профиль уса составного ригеля - 01 02 09
4. *Уплотнение внутреннее
5. Уплотнение наружное - 01 30 02
6. *Опорная подкладка под стеклопакет (алюминиевая)
7. Набор пластиковых подкладок под стеклопакет
8. *Термомост
9. *Прижимной винт
10. Гидроизоляционная лента
12. Герметик силиконовый

*Подбор элементов см. "Таблица заполнений"

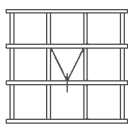

Встраивание окна серии IW60 в фасад

1. Профиль стойки - см. "Каталог профилей"
2. Профиль прижимной планки - 01 05 01
3. Профиль декоративной крышки - см. "Каталог профилей"
4. **Доборный профиль - см. "Каталог профилей"
5. *Уплотнение внутреннее
6. Уплотнение наружное - 01 30 01, 01 30 02
7. **Резиновый уплотнитель
8. *Термомост
9. *Прижимной винт

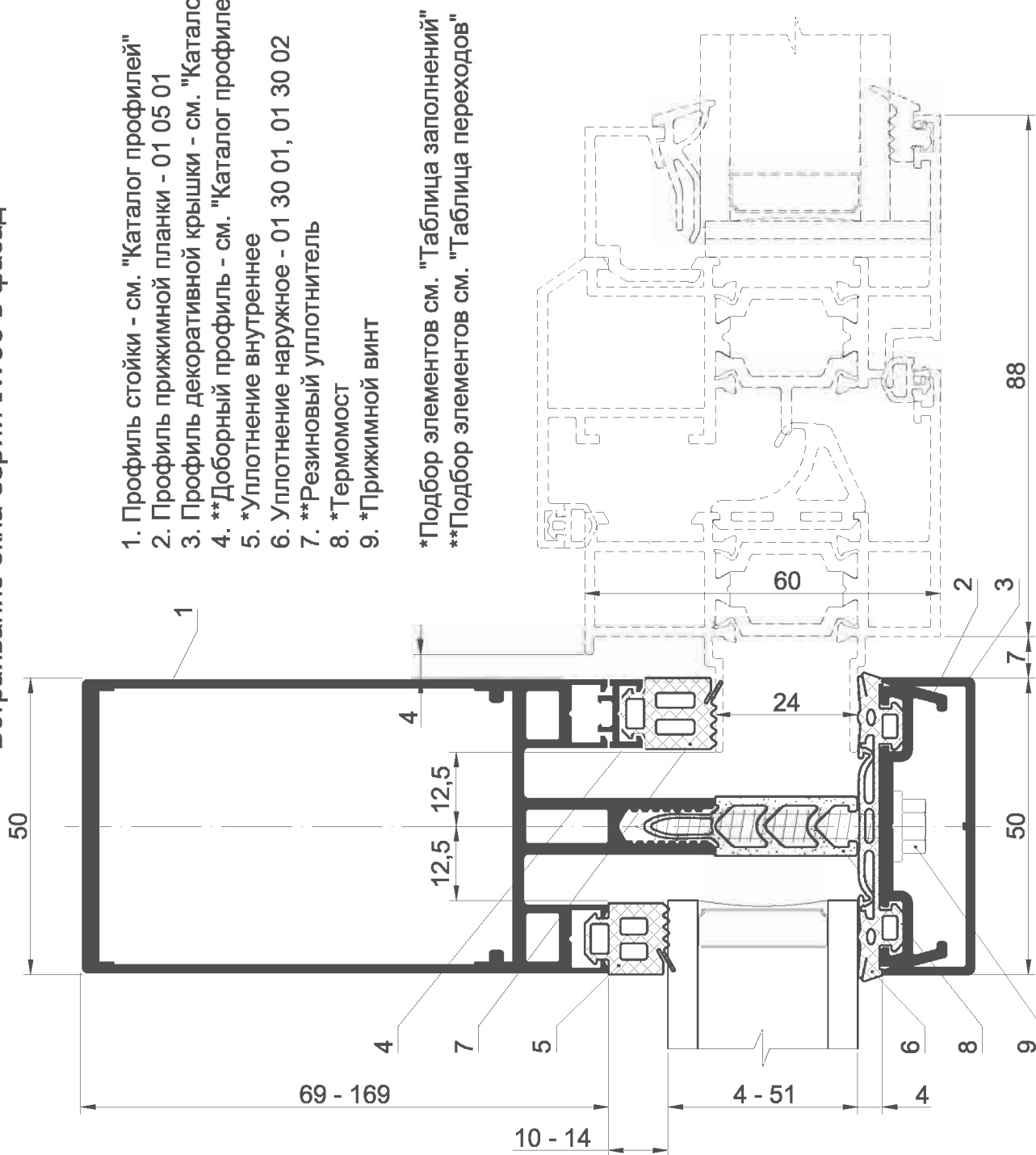

- *Подбор элементов см. "Таблица заполнений"
 **Подбор элементов см. "Таблица переходов"

Серия IF50 SR

Типовые сечения фасадных конструкций

INICIAL

Встраивание окна серии IW63 в фасад

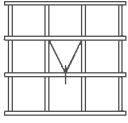

1. Профиль стойки - см. "Каталог профилей"
2. Профиль прижимной планки - 01 05 01
3. Профиль декоративной крышки - см. "Каталог профилей"
4. **Доборный профиль - см. "Каталог профилей"
5. *Уплотнение внутреннее
6. Уплотнение наружное - 01 30 01, 01 30 02
7. **Резиновый уплотнитель
8. *Термомост
9. *Прижимной винт

*Подбор элементов см. "Таблица заполнений"
**Подбор элементов см. "Таблица переходов"

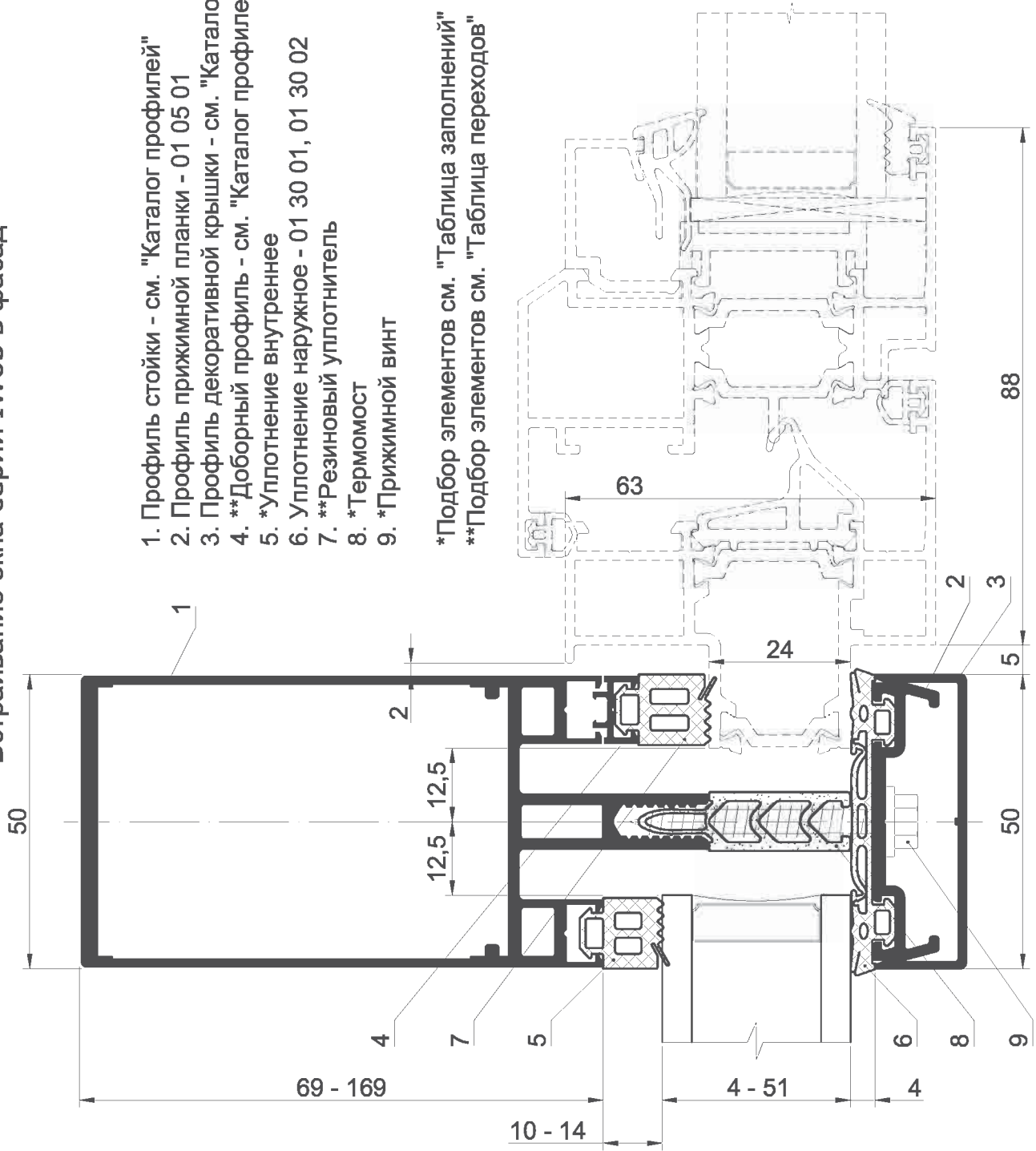

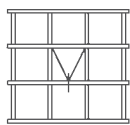

Встраивание окна серии IW63 со скрытой створкой в фасад

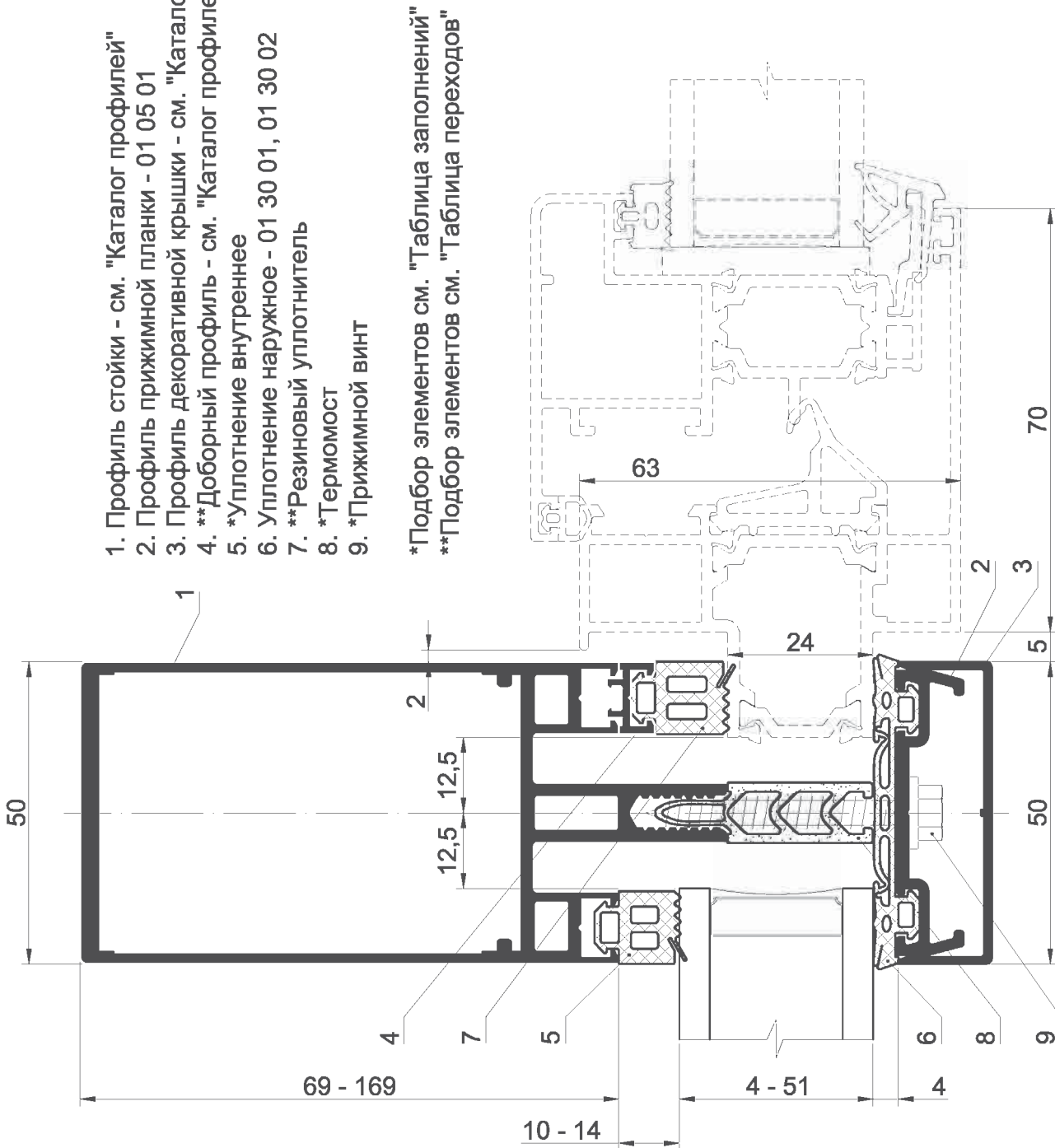

1. Профиль стойки - см. "Каталог профилей"
2. Профиль прижимной планки - 01 05 01
3. Профиль декоративной крышки - см. "Каталог профилей"
4. **Доборный профиль - см. "Каталог профилей"
5. *Уплотнение внутреннее
6. Уплотнение наружное - 01 30 01, 01 30 02
7. **Резиновый уплотнитель
8. *Термомост
9. *Прижимной винт

*Подбор элементов см. "Таблица заполнений"
 **Подбор элементов см. "Таблица переходов"

Серия IF50 SR

Типовые сечения фасадных конструкций

INICIAL

Встраивание окна серии IW70 в фасад

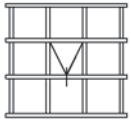

1. Профиль стойки - см. "Каталог профилей"
2. Профиль прижимной планки - 01 05 01
3. Профиль декоративной крышки - см. "Каталог профилей"
4. *Уплотнение внутреннее
5. Уплотнение наружное - 01 30 01, 01 30 02
6. **Резиновый уплотнитель
7. *Термомост
8. *Прижимной винт

*Подбор элементов см. "Таблица заполнений"
 **Подбор элементов см. "Таблица переходов"

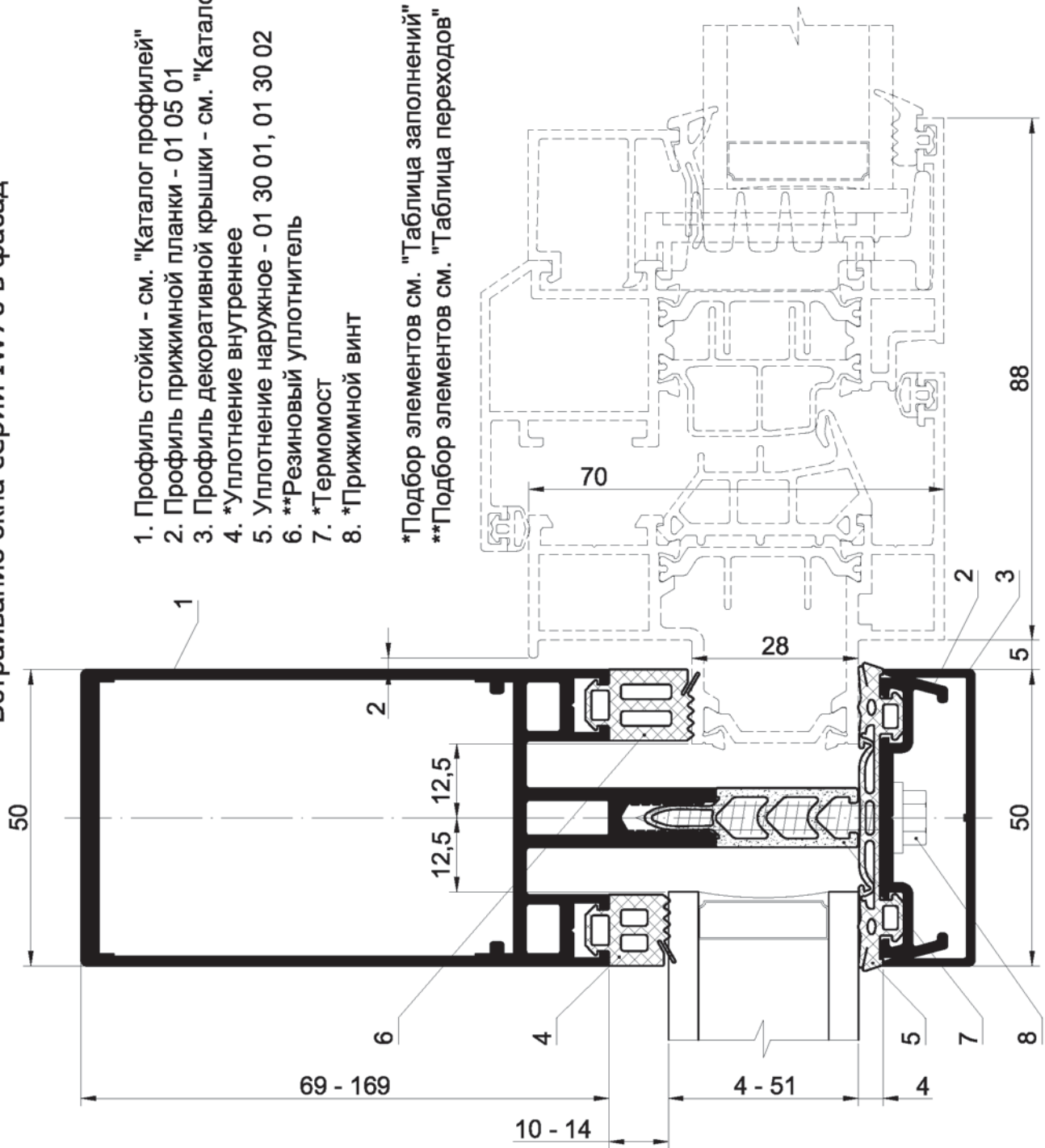

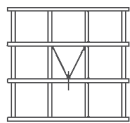

Встраивание окна серии IW70 со скрытой створкой в фасад

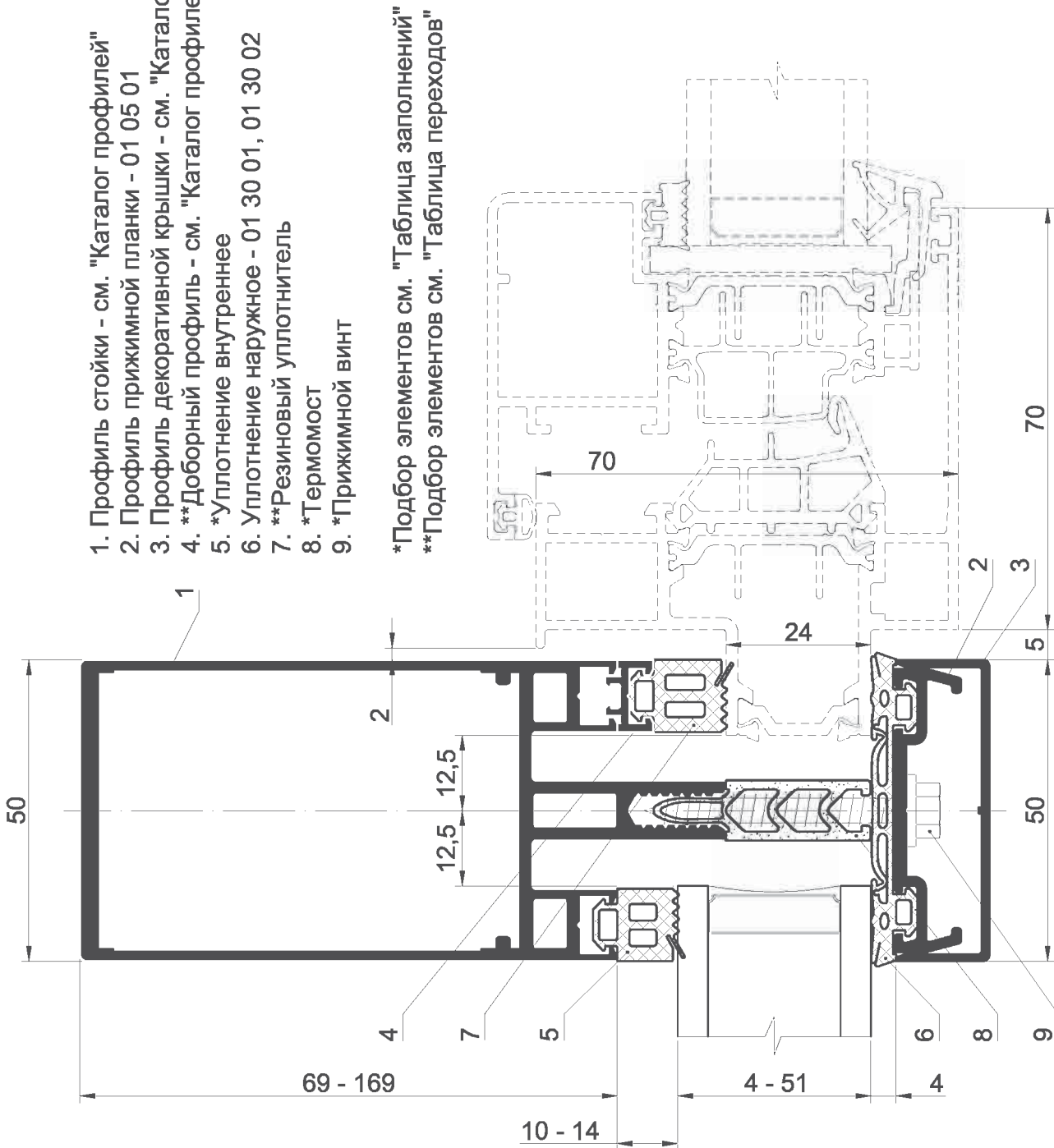

1. Профиль стойки - см. "Каталог профилей"
2. Профиль прижимной планки - 01 05 01
3. Профиль декоративной крышки - см. "Каталог профилей"
4. **Доборный профиль - см. "Каталог профилей"
5. *Уплотнение внутреннее
6. Уплотнение наружное - 01 30 01, 01 30 02
7. **Резиновый уплотнитель
8. *Термомост
9. *Прижимной винт

*Подбор элементов см. "Таблица заполнений"
 **Подбор элементов см. "Таблица переходов"

Серия IF50 SR

Типовые сечения фасадных конструкций

INICIAL

Встраивание двери серии IW63 в фасад (открытие наружу)

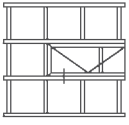

1. Профиль стойки - см. "Каталог профилей"
2. Профиль прижимной планки - 01 05 01
3. Профиль декоративной крышки - см. "Каталог профилей"
4. **Доборный профиль - см. "Каталог профилей"
5. *Уплотнение внутреннее
6. Уплотнение наружное - 01 30 01, 01 30 02
7. **Резиновый уплотнитель
8. *Термомост
9. *Прижимной винт

*Подбор элементов см. "Таблица заполнений"
 **Подбор элементов см. "Таблица переходов"

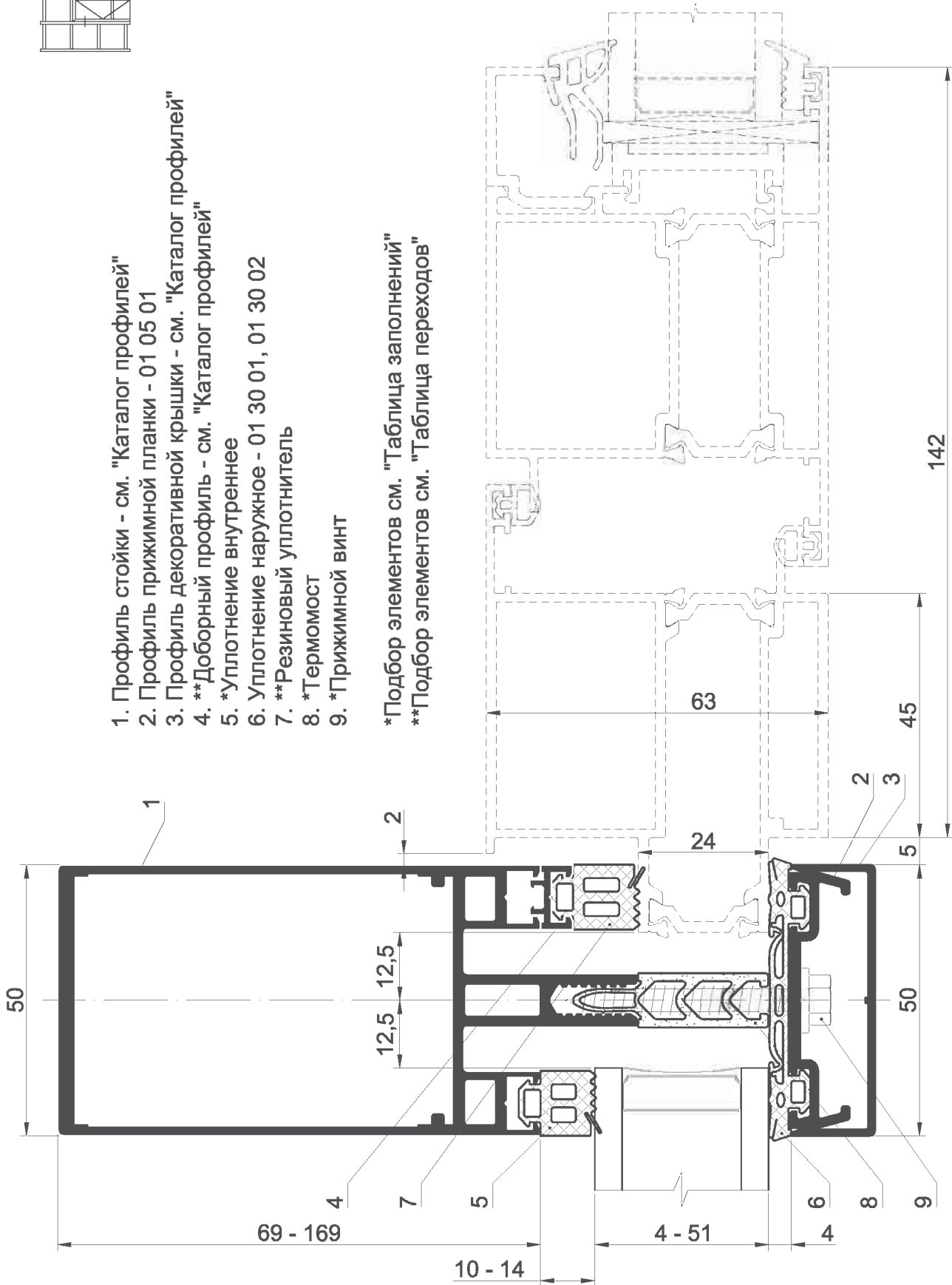

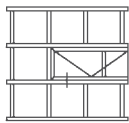

Встраивание двери серии IW63 в фасад (открытие внутрь)

1. Профиль стойки - см. "Каталог профилей"
2. Профиль прижимной планки - 01 05 01
3. Профиль декоративной крышки - см. "Каталог профилей"
4. **Доборный профиль - см. "Каталог профилей"
5. *Уплотнение внутреннее
6. Уплотнение наружное - 01 30 01, 01 30 02
7. **Резиновый уплотнитель
8. *Термомост
9. *Прижимной винт

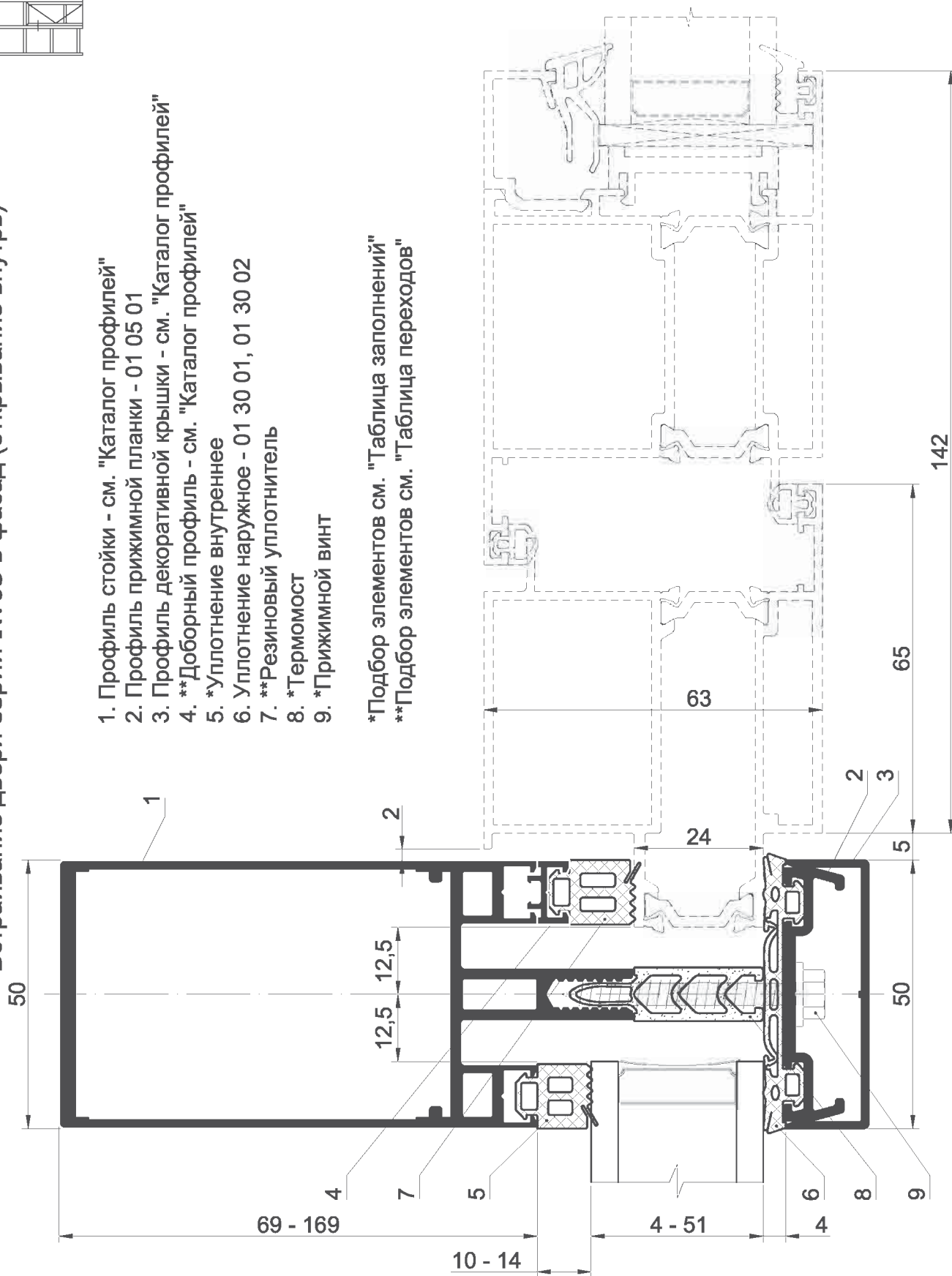

*Подбор элементов см. "Таблица заполнений"

**Подбор элементов см. "Таблица переходов"

Серия IF50 SR

Типовые сечения фасадных конструкций

INICIAL

Встраивание двери серии IW70 в фасад (открытие наружу)

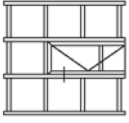

1. Профиль стойки - см. "Каталог профилей"
2. Профиль прижимной планки - 01 05 01
3. Профиль декоративной крышки - см. "Каталог профилей"
4. *Уплотнение внутреннее
5. Уплотнение наружное - 01 30 01, 01 30 02
6. **Резиновый уплотнитель
7. *Термомост
8. *Прижимной винт

*Подбор элементов см. "Таблица заполнений"
**Подбор элементов см. "Таблица переходов"

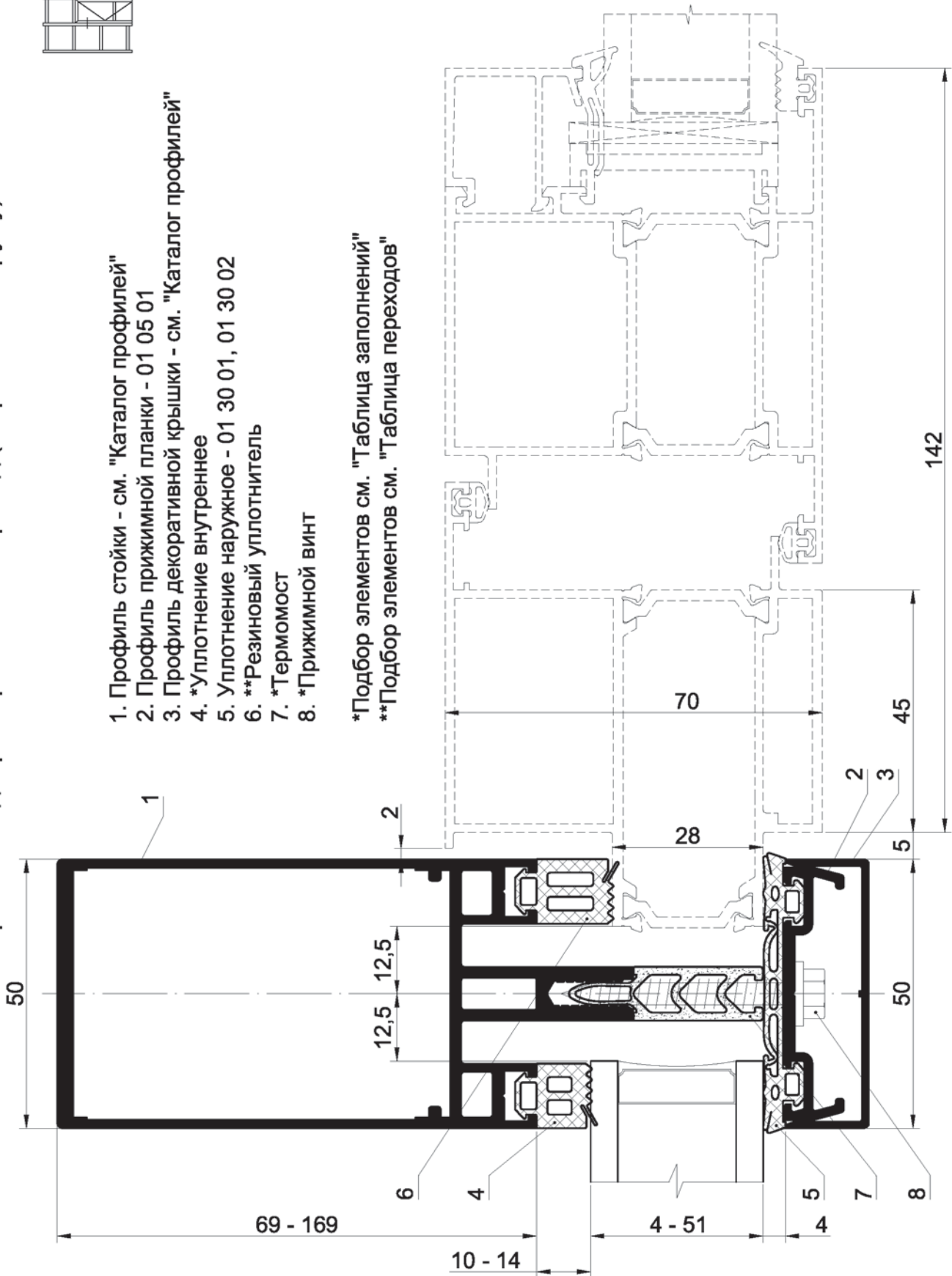



Встраивание двери серии IW70 в фасад (открывание внутрь)

1. Профиль стойки - см. "Каталог профилей"
2. Профиль прижимной планки - 01 05 01
3. Профиль декоративной крышки - см. "Каталог профилей"
4. *Уплотнение внутреннее
5. Уплотнение наружное - 01 30 01, 01 30 02
6. **Резиновый уплотнитель
6. *Термомост
7. *Прижимной винт

*Подбор элементов см. "Таблица заполнений"

**Подбор элементов см. "Таблица переходов"

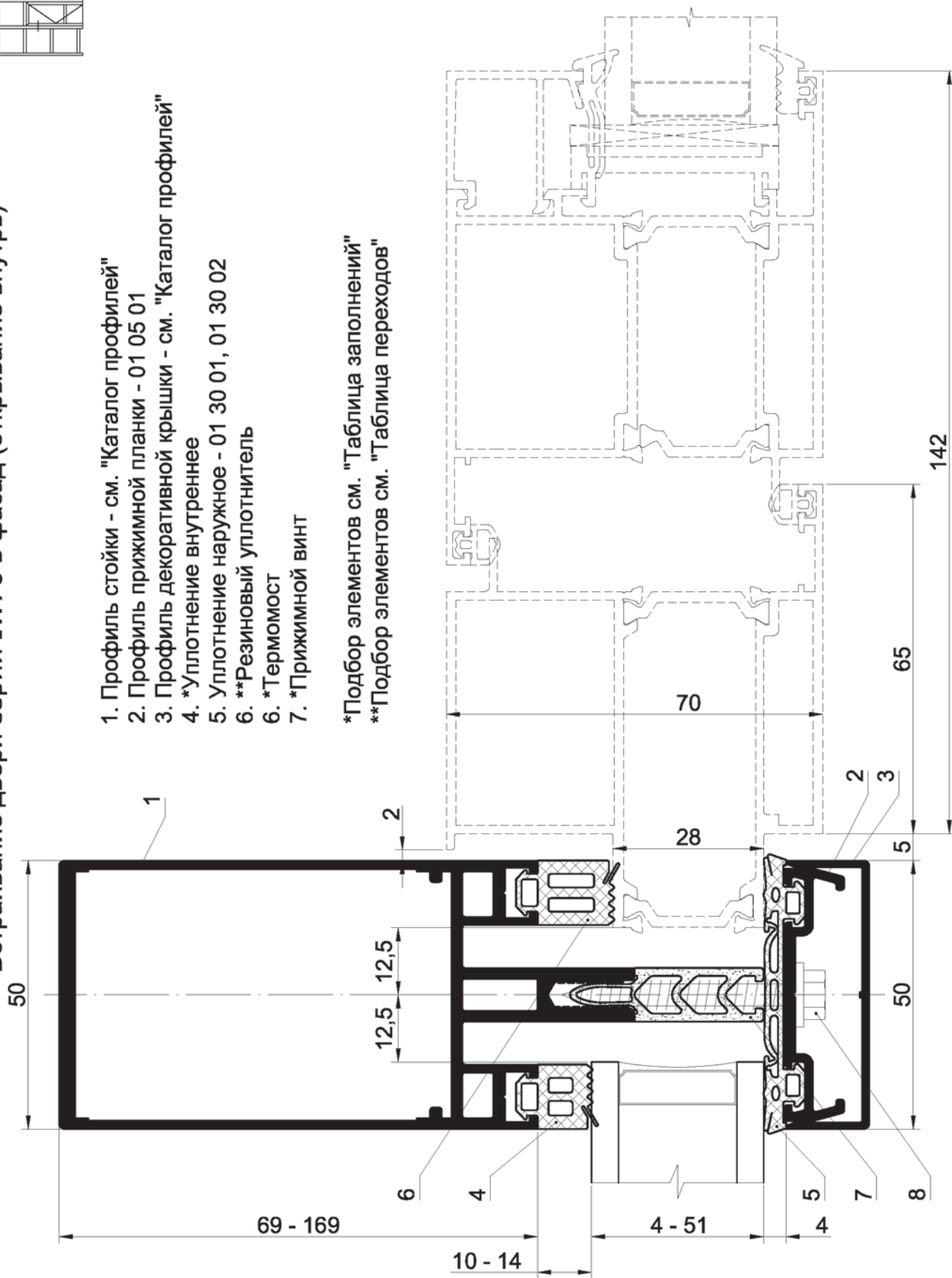

Серия IF50 SR

Типовые сечения фасадных конструкций

INICIAL

Встраивание окна серии IP50 в фасад Разрез ригеля

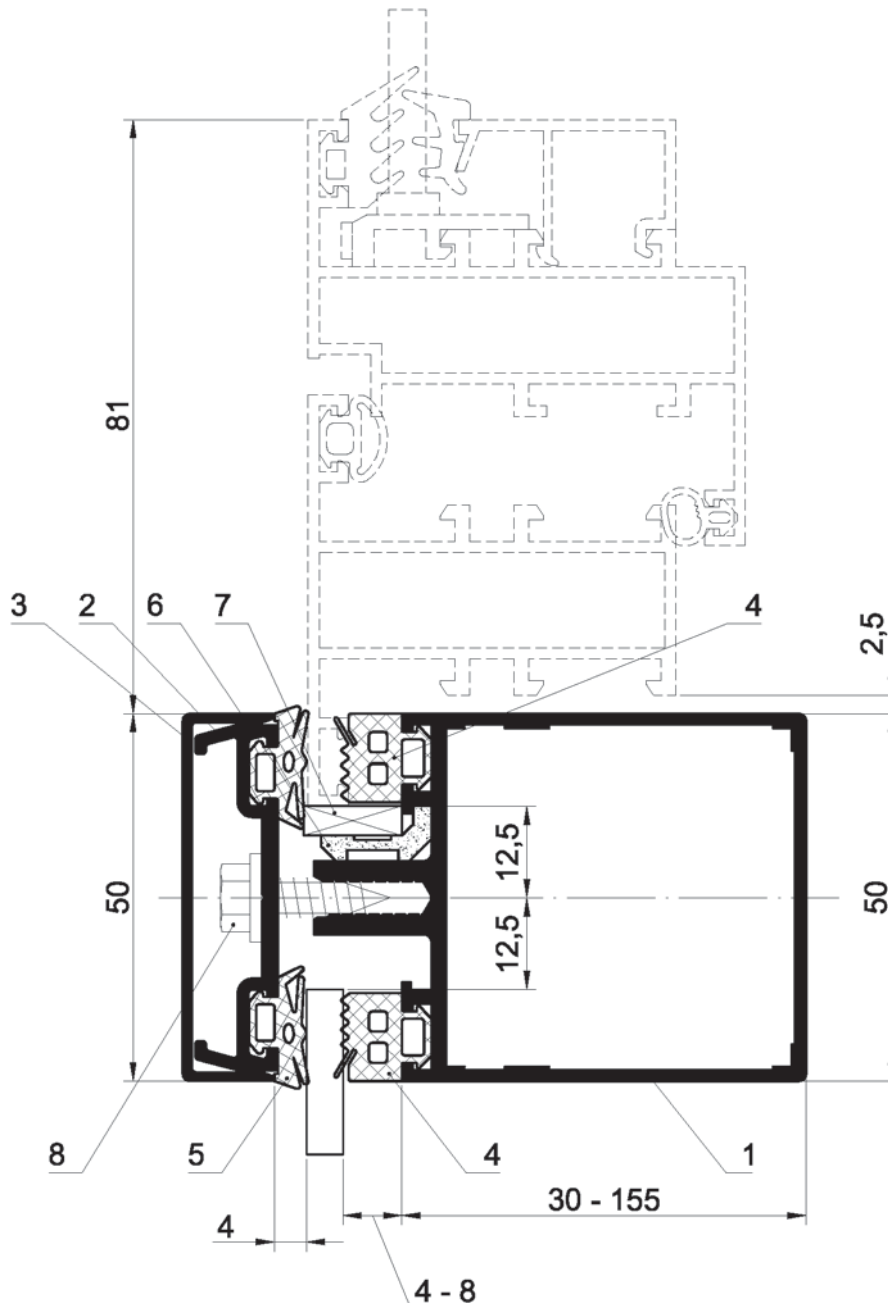
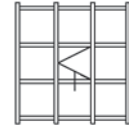

1. Профиль ригеля - см. "Каталог профилей"
2. Профиль прижимной планки - 01 05 01
3. Профиль декоративной крышки - см. "Каталог профилей"
4. *Уплотнение внутреннее
5. Уплотнение наружное - 01 30 02
6. *Опорная подкладка под стекло (пластиковая)
7. Набор пластиковых подкладок под стекло
8. *Прижимной винт

1.4.28 *Подбор элементов см. "Таблица заполнений"

**Встраивание окна серии ISL в фасад
Разрез ригеля**

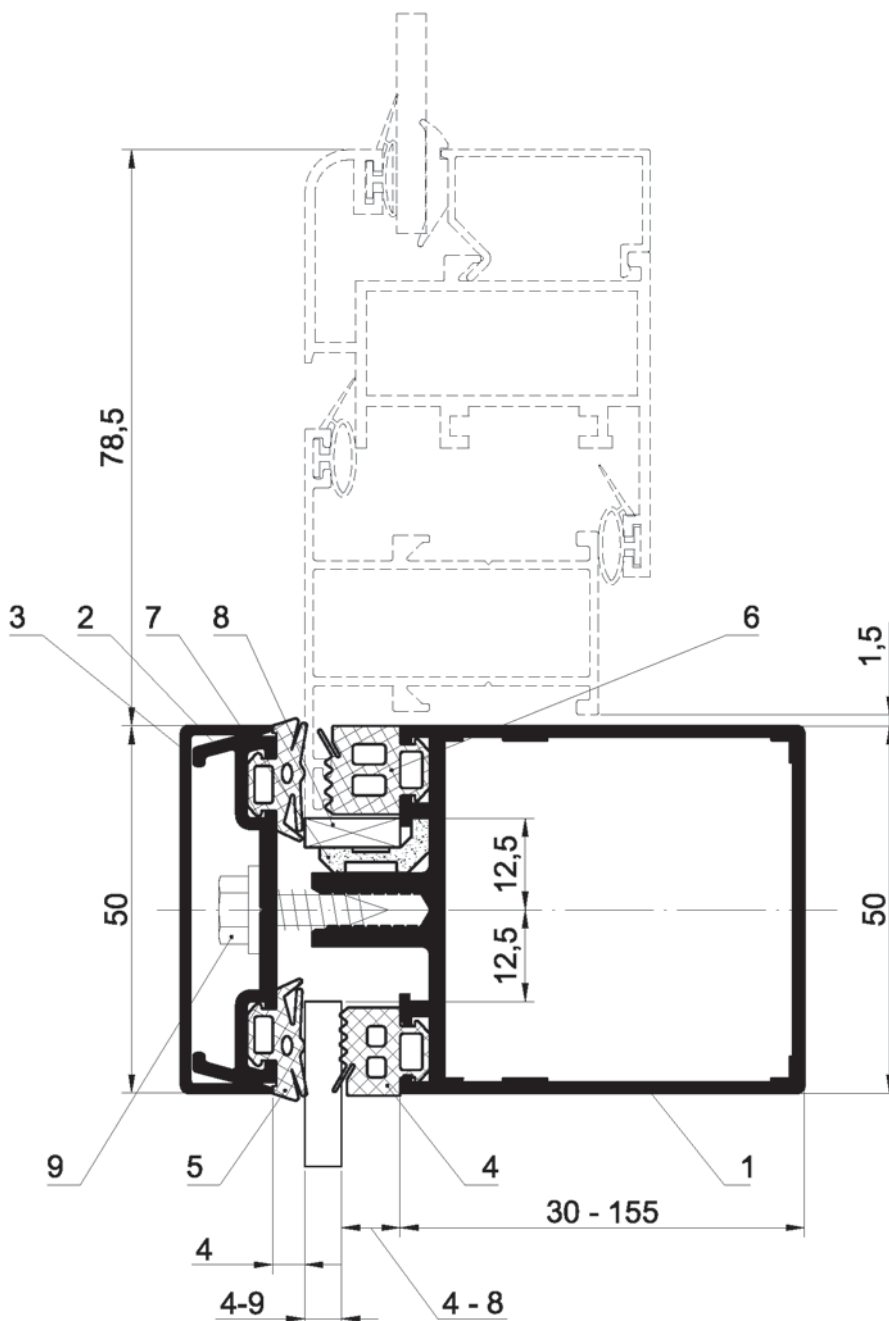
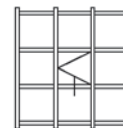

1. Профиль ригеля - см. "Каталог профилей"
2. Профиль прижимной планки - 01 05 01
3. Профиль декоративной крышки - см. "Каталог профилей"
4. *Уплотнение внутреннее
5. Уплотнение наружное - 01 30 02
6. **Резиновый уплотнитель
7. *Опорная подкладка под стекло (пластиковая)
8. Набор пластиковых подкладок под стекло
9. *Прижимной винт

*Подбор элементов см. "Таблица заполнений"

**Подбор элементов см. "Таблица переходов"

Псевдоструктурное остекление прямого фасада Разрез ригеля

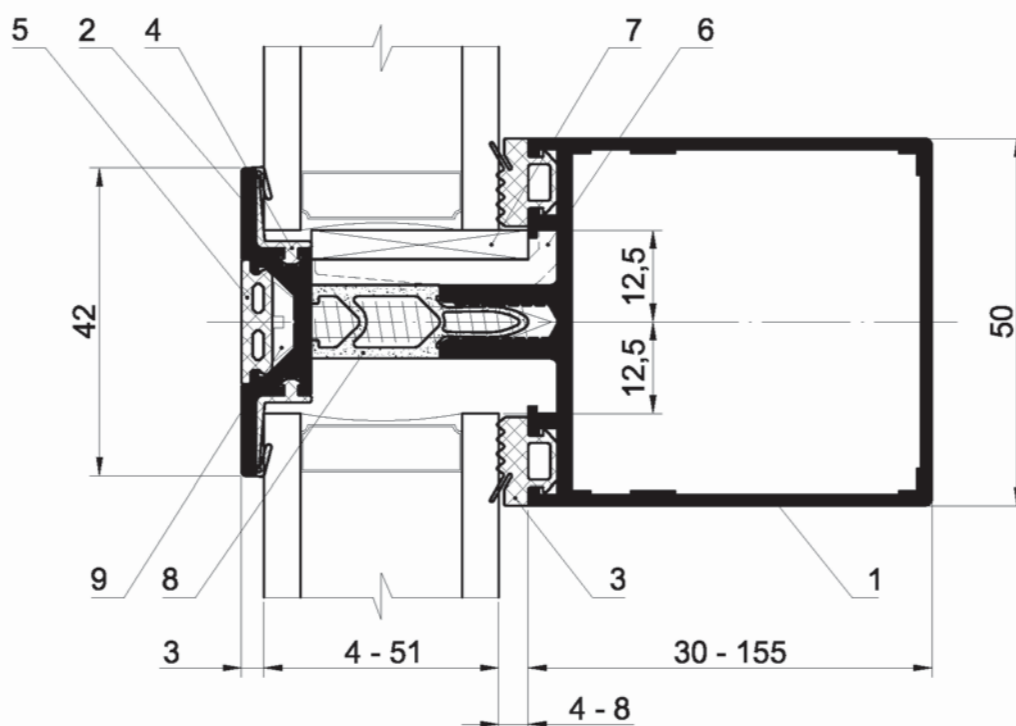
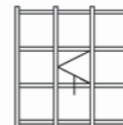

1. Профиль ригеля - см. "Каталог профилей"
2. Профиль прижимной планки - 01 05 14
3. *Уплотнение внутреннее
4. Уплотнение наружное - 01 31 43
5. Уплотнение - 01 31 44
6. *Опорная подкладка под стекло, стеклопакет
7. Набор пластиковых подкладок под стекло, стеклопакет
8. *Термомост
9. *Прижимной винт

*Подбор элементов см. "Таблица заполнений"

Псевдоструктурное остекление прямого фасада
Разрез ригеля

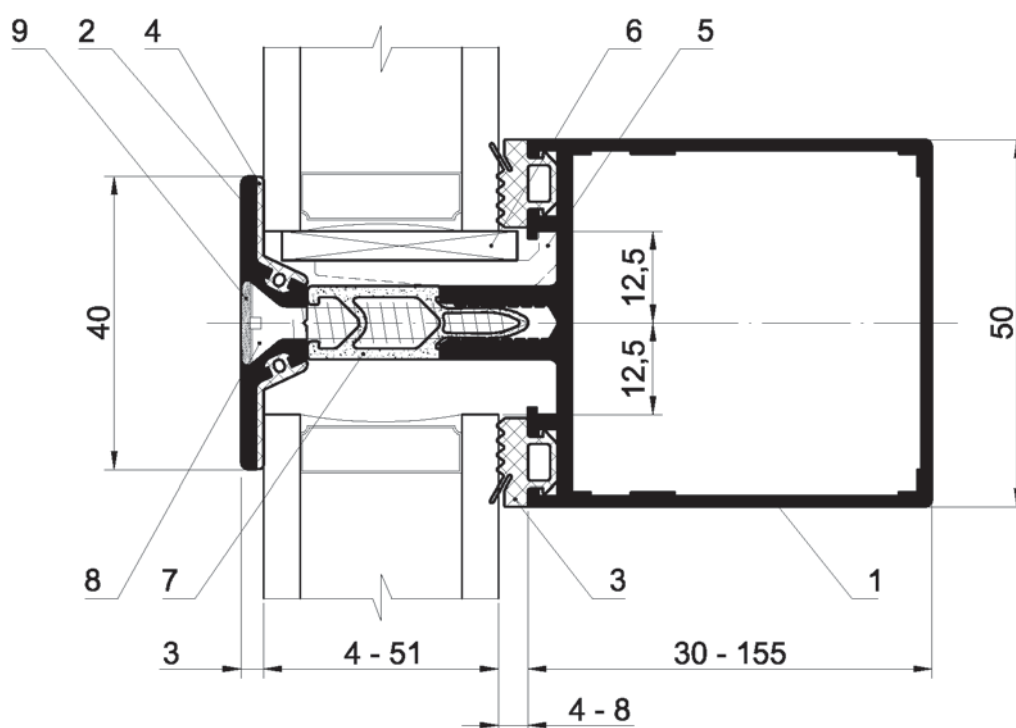
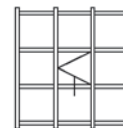

1. Профиль ригеля - см. "Каталог профилей"
2. Профиль прижимной планки - 01 05 12
3. *Уплотнение внутреннее
4. Уплотнение наружное - 01 31 39
5. *Опорная подкладка под стекло, стеклопакет
6. Набор пластиковых подкладок под стекло, стеклопакет
7. *Термомост
8. *Прижимной винт
9. Герметик

*Подбор элементов см. "Таблица заполнений"

Створка интегрированная в фасад с открыванием наружу Разрез ригеля

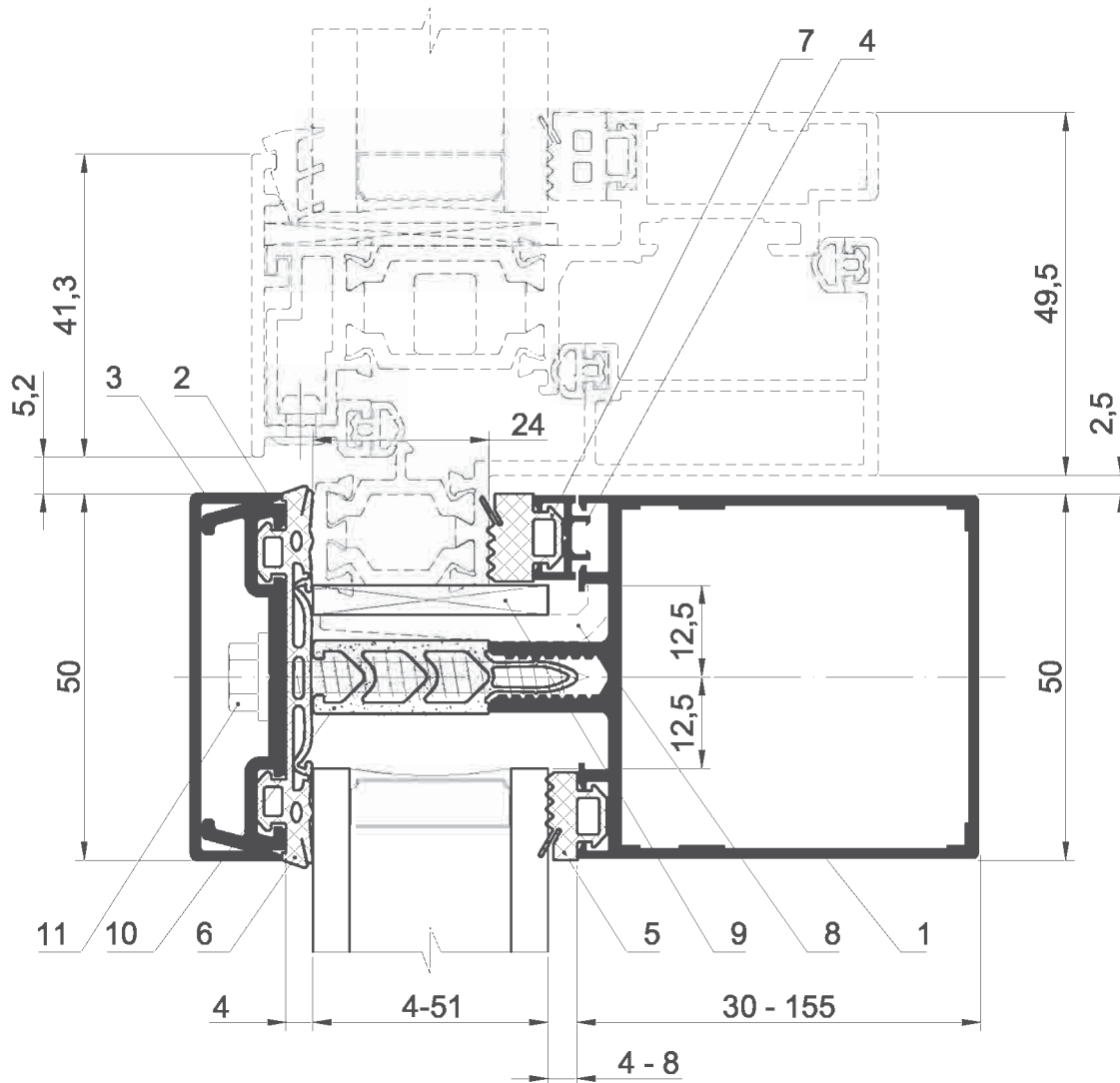
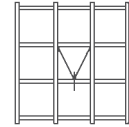

1. Профиль ригеля - см. "Каталог профилей"
2. Профиль прижимной планки - см. "Каталог профилей"
3. Профиль декоративной крышки - см. "Каталог профилей"
4. **Доборный профиль - см. "Каталог профилей"
5. *Уплотнение внутреннее
6. Уплотнение наружное - 01 30 01, 01 30 02
7. **Резиновый уплотнитель
8. *Опорная подкладка под стеклопакет
9. Набор пластиковых подкладок под стеклопакет
10. *Термомост
11. *Прижимной винт

1.4.32 *Подбор элементов см. "Таблица заполнений"
 **Подбор элементов см. "Таблица переходов"

Створка интегрированная в фасад
с открыванием наружу
Разрез ригеля

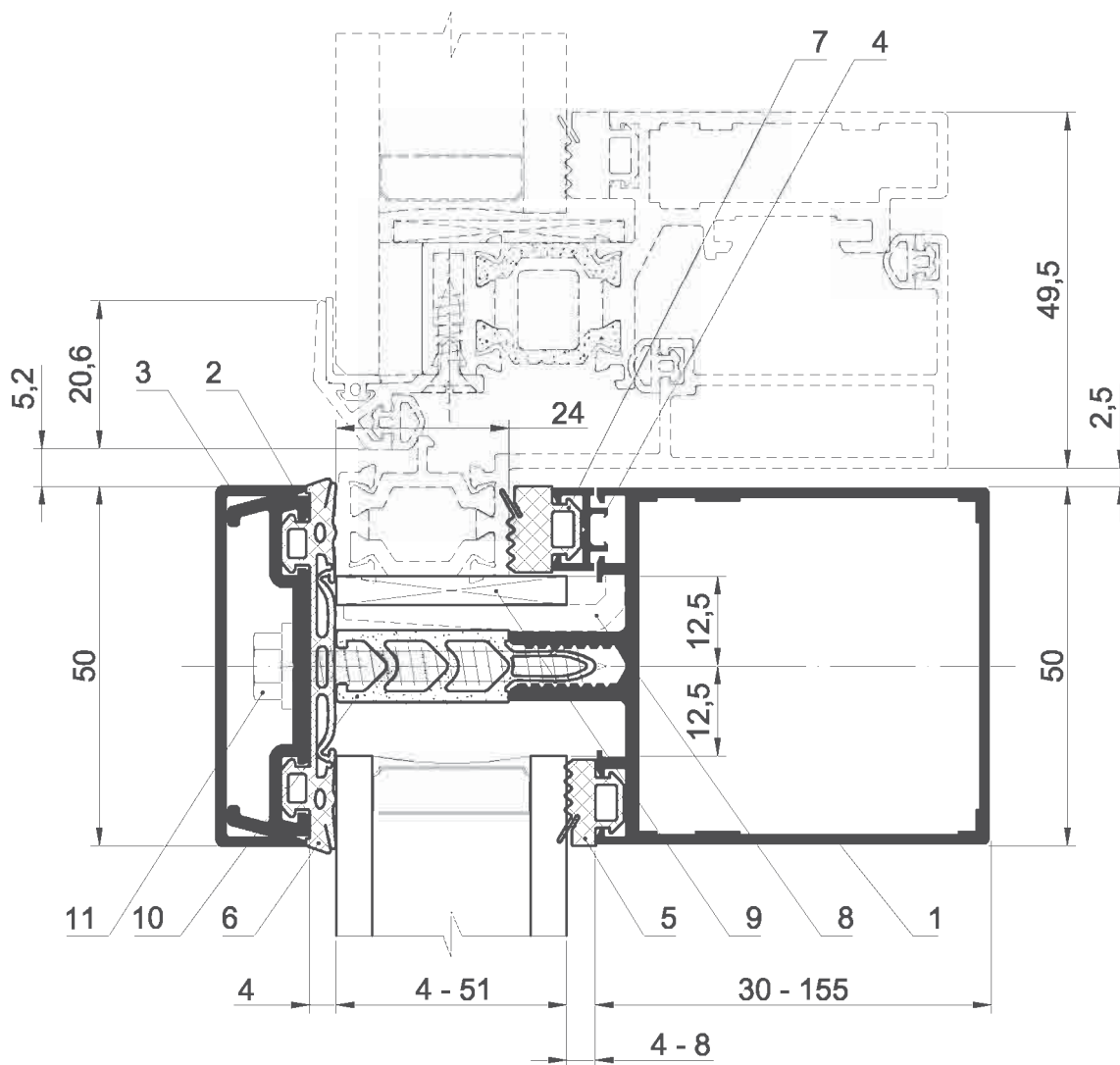
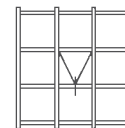

1. Профиль ригеля - см. "Каталог профилей"
2. Профиль прижимной планки - см. "Каталог профилей"
3. Профиль декоративной крышки - см. "Каталог профилей"
4. **Доборный профиль - см. "Каталог профилей"
5. *Уплотнение внутреннее
6. Уплотнение наружное - 01 30 01, 01 30 02
7. **Резиновый уплотнитель
8. *Опорная подкладка под стеклопакет
9. Набор пластиковых подкладок под стеклопакет
10. *Термомост
11. *Прижимной винт

*Подбор элементов см. "Таблица заполнений"

**Подбор элементов см. "Таблица переходов"

Створка интегрированная в фасад с открыванием наружу Разрез ригеля

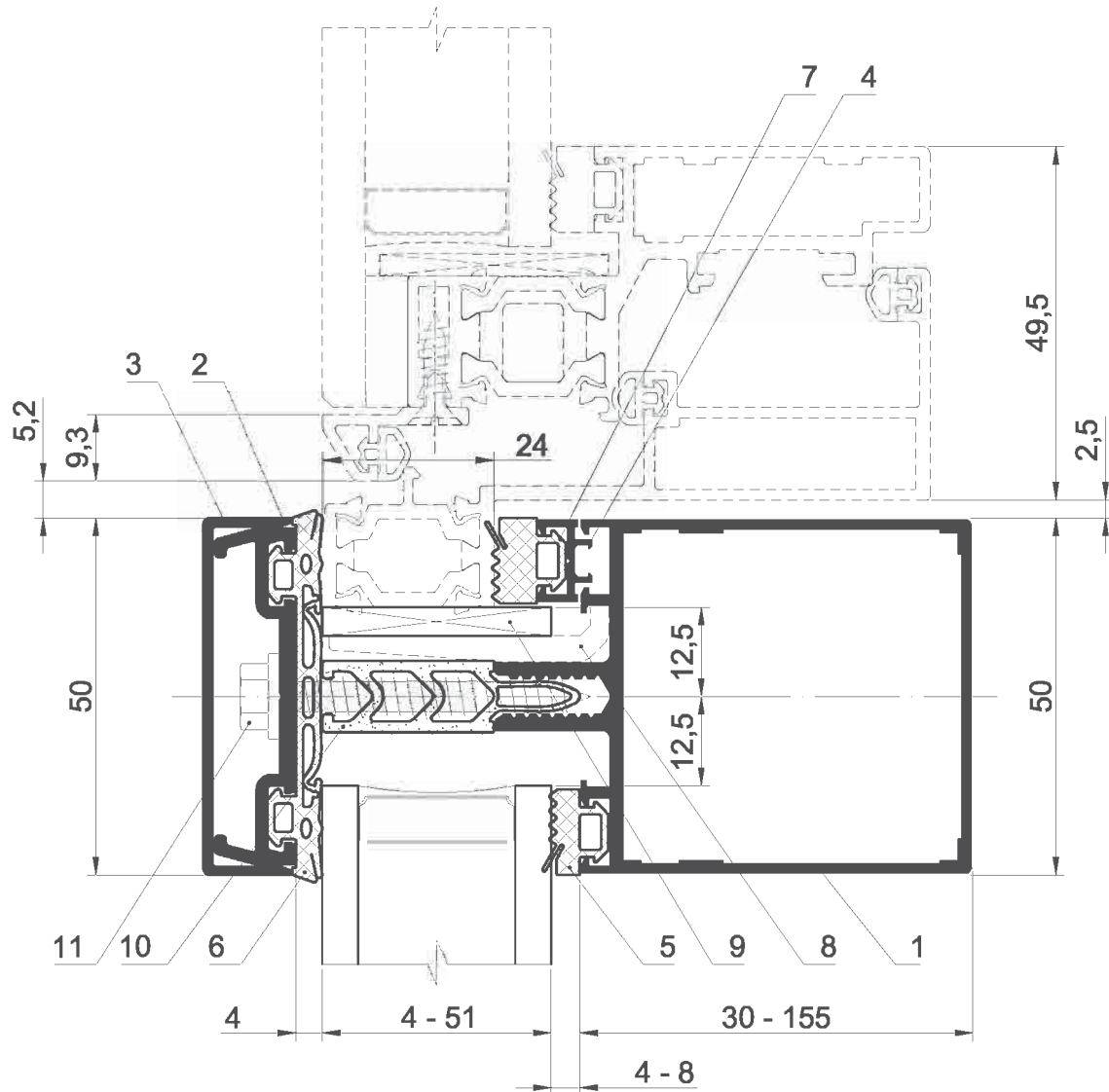
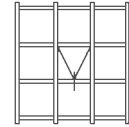

1. Профиль ригеля - см. "Каталог профилей"
2. Профиль прижимной планки - см. "Каталог профилей"
3. Профиль декоративной крышки - см. "Каталог профилей"
4. **Доборный профиль - см. "Каталог профилей"
5. *Уплотнение внутреннее
6. Уплотнение наружное - 01 30 01, 01 30 02
7. **Резиновый уплотнитель
8. *Опорная подкладка под стеклопакет
9. Набор пластиковых подкладок под стеклопакет
10. *Термомост
11. *Прижимной винт

Таблица заполнений

Остекление прямого фасада











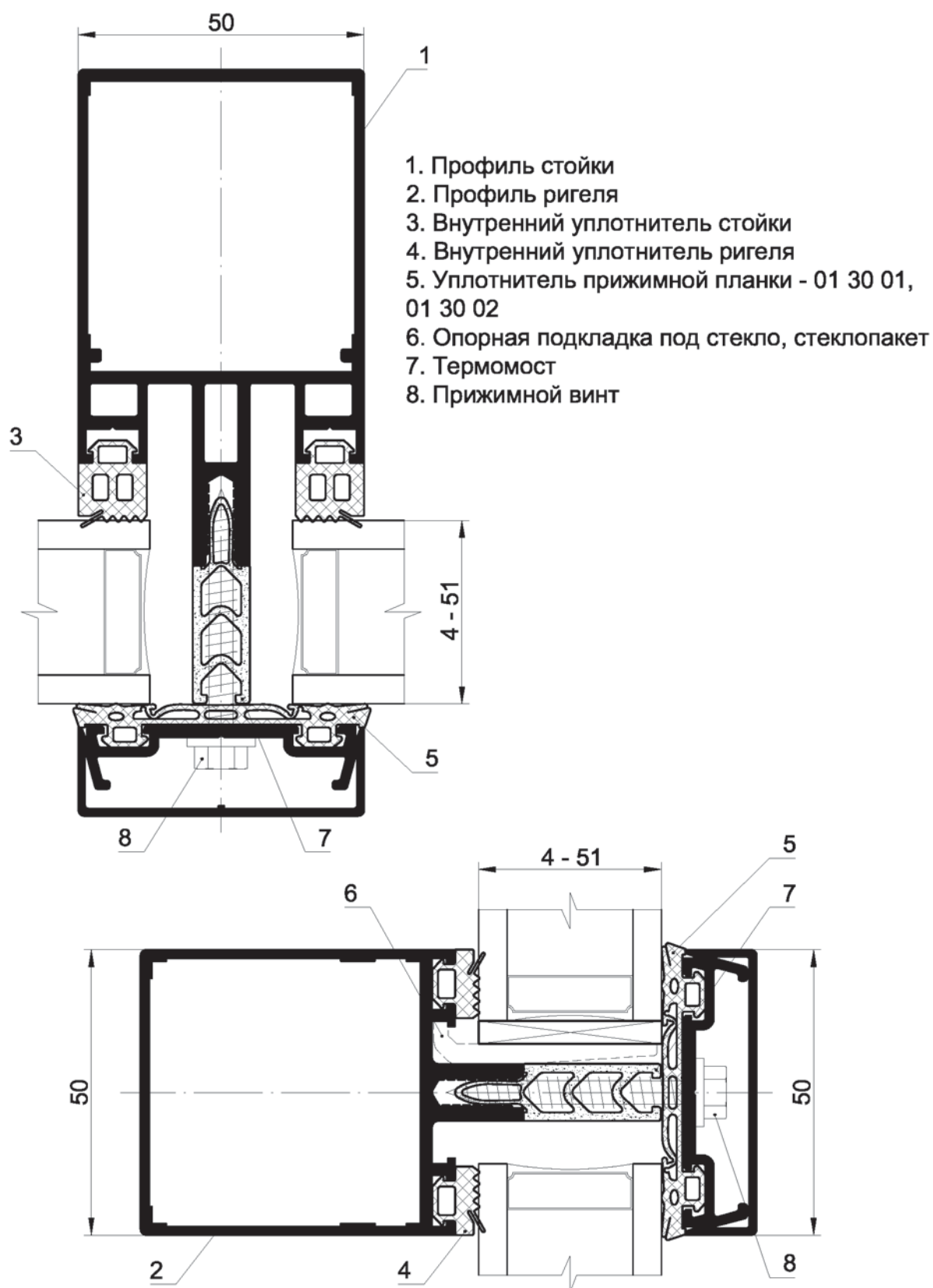





























































Таблица заполнений остекления прямого фасада

Толщина заполнения	Прижимной винт	Термомост	Опорная подкладка	Резина для стойки	Резина для ригеля
4 - 5	 99 03 07 (BC 5-5,5x19)		 01 60 01	 01 31 21	 01 31 18
6 - 7				 01 31 20	 01 31 17
8 - 9				 01 31 19	 01 31 16
10 - 11	 99 03 08 (BC 5-5,5x25)		 01 10 01	 01 31 21	 01 31 18
12 - 13				 01 31 20	 01 31 17
14 - 15				 01 31 19	 01 31 16
16 - 17	 99 03 02 (BC 5-5,5x32)	 01 40 01	 01 10 02	 01 31 21	 01 31 18
18 - 19				 01 31 20	 01 31 17
20 - 21				 01 31 19	 01 31 16
22 - 23	 99 03 03 (BC 5-5,5x38)	 01 40 02	 01 10 03	 01 31 21	 01 31 18
24 - 25				 01 31 20	 01 31 17
26 - 27				 01 31 19	 01 31 16
28 - 29	 99 03 04 (BC 5-5,5x45)	 01 40 03	 01 10 04	 01 31 21	 01 31 18
30 - 31				 01 31 20	 01 31 17
32 - 33				 01 31 19	 01 31 16
34 - 35	 99 03 05 (BC 5-5,5x50)	 01 40 04	 01 10 05	 01 31 21	 01 31 18
36 - 37				 01 31 20	 01 31 17
38 - 39				 01 31 19	 01 31 16
40 - 41	 99 03 06 (BC 5-5,5x60)	 01 40 05	 01 10 06	 01 31 21	 01 31 18
42 - 43				 01 31 20	 01 31 17
44 - 45				 01 31 19	 01 31 16
46 - 47	 99 03 06 (BC 5-5,5x60)	 01 40 06	 01 10 07	 01 31 21	 01 31 18
48 - 49				 01 31 20	 01 31 17
50 - 51				 01 31 19	 01 31 16

Остекление фасада с наружным двусторонним углом перелома

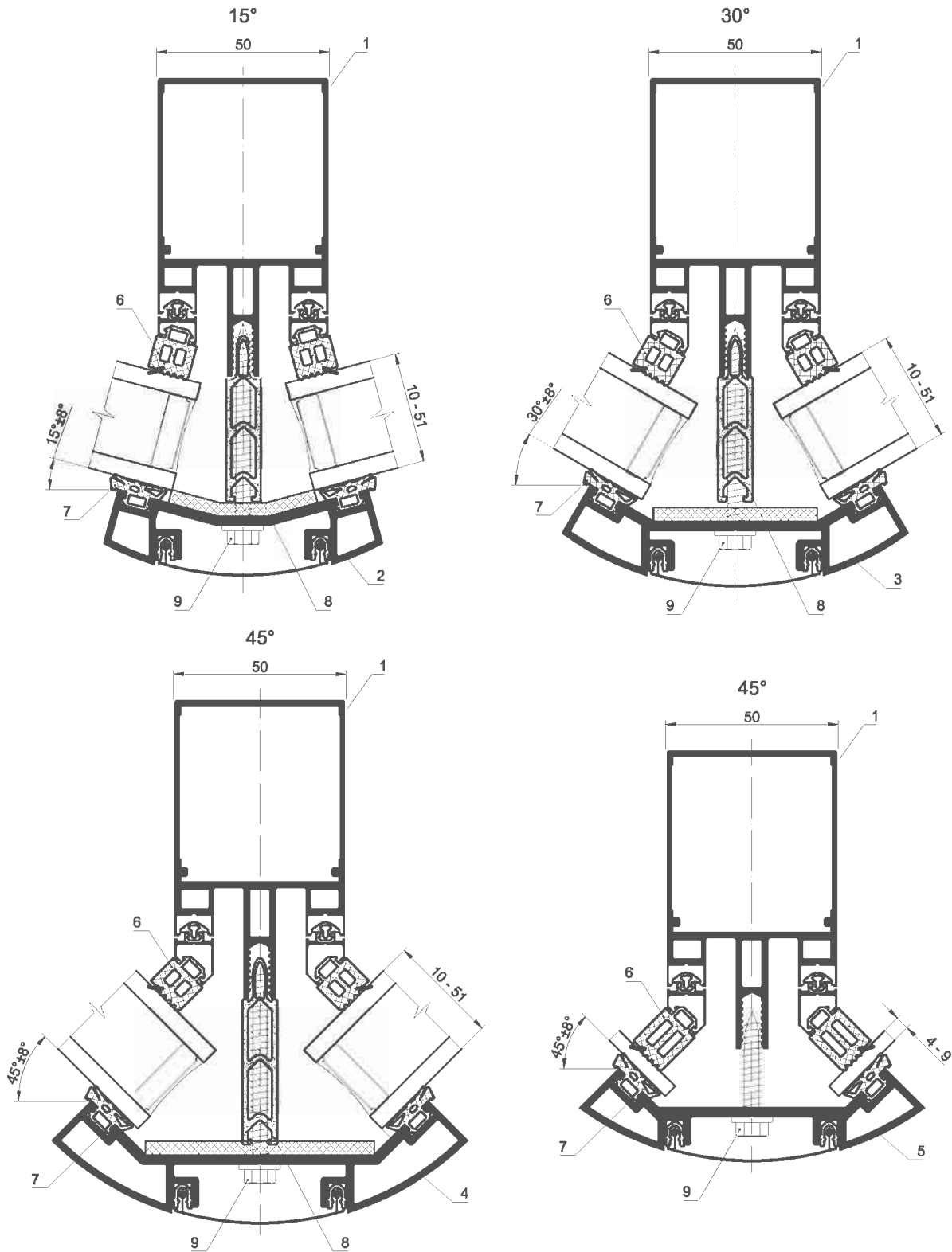

1. Профиль стойки
2. Профиль прижимной планки (15°) - 01 05 05
3. Профиль прижимной планки (30°) - 01 05 06
4. Профиль прижимной планки (45°) - 01 05 07
5. Профиль прижимной планки (45° - только для заполнения 4 - 9 мм) - 01 05 08
6. Внутренний уплотнитель стойки
7. Уплотнитель прижимной планки - 01 30 02
8. Термомост
9. Прижимной винт

Серия IF50 SR

Таблица заполнений

INICIAL

Таблица заполнений остекления фасада с наружным
двусторонним углом перелома

Толщина заполнения	Угол поворота - 15°		Угол поворота - 30°		Угол поворота - 45°		Резиновый уплотнитель стойки
	Прижимной винт	Термомост	Прижимной винт	Термомост	Прижимной винт	Термомост	
4 - 5	 99 03 02 (BC 5-5,5x32)		 99 03 02 (BC 5-5,5x32)		 99 03 02 (BC 5-5,5x32)		 01 31 21
6 - 7							 01 31 20
8 - 9							 01 31 19
10 - 11	 99 03 03 (BC 5-5,5x38)		 99 03 03 (BC 5-5,5x38)		 99 03 03 (BC 5-5,5x38)		 01 31 21
12 - 13							 01 31 20
14 - 15							 01 31 19
16 - 17	 99 03 04 (BC 5-5,5x45)	 01 40 03	 99 03 04 (BC 5-5,5x45)	 01 40 03	 99 03 04 (BC 5-5,5x45)	 01 40 03	 01 31 21
18 - 19							 01 31 20
20 - 21							 01 31 19
22 - 23	 99 03 05 (BC 5-5,5x50)	 01 40 04	 99 03 05 (BC 5-5,5x50)	 01 40 04	 99 03 05 (BC 5-5,5x50)	 01 40 04	 01 31 21
24 - 25							 01 31 20
26 - 27							 01 31 19
28 - 29	 99 03 06 (BC 5-5,5x60)	 01 40 05	 99 03 06 (BC 5-5,5x60)	 01 40 05	 99 03 06 (BC 5-5,5x60)	 01 40 05	 01 31 21
30 - 31							 01 31 20
32 - 33							 01 31 19
34 - 35	 99 03 06 (BC 5-5,5x60)	 01 40 06	 99 03 09 (BC 5-5,5x70)	 01 40 06	 99 03 09 (BC 5-5,5x70)	 01 40 06	 01 31 21
36 - 37							 01 31 20
38 - 39							 01 31 19
40 - 41	 99 03 09 (BC 5-5,5x70)	 01 40 06	 99 03 09 (BC 5-5,5x70)	 01 40 06	 99 03 10 (BC 5-5,5x80)	 01 40 06	 01 31 21
42 - 43							 01 31 20
44 - 45							 01 31 19
46 - 47	 99 03 10 (BC 5-5,5x80)	 01 40 06	 99 03 10 (BC 5-5,5x80)	 01 40 06	 99 03 xx (BC 5-5,5x90)	 01 40 06	 01 31 21
48 - 49							 01 31 20
50 - 51							 01 31 19

Остекление фасада с внутренним двусторонним углом перелома

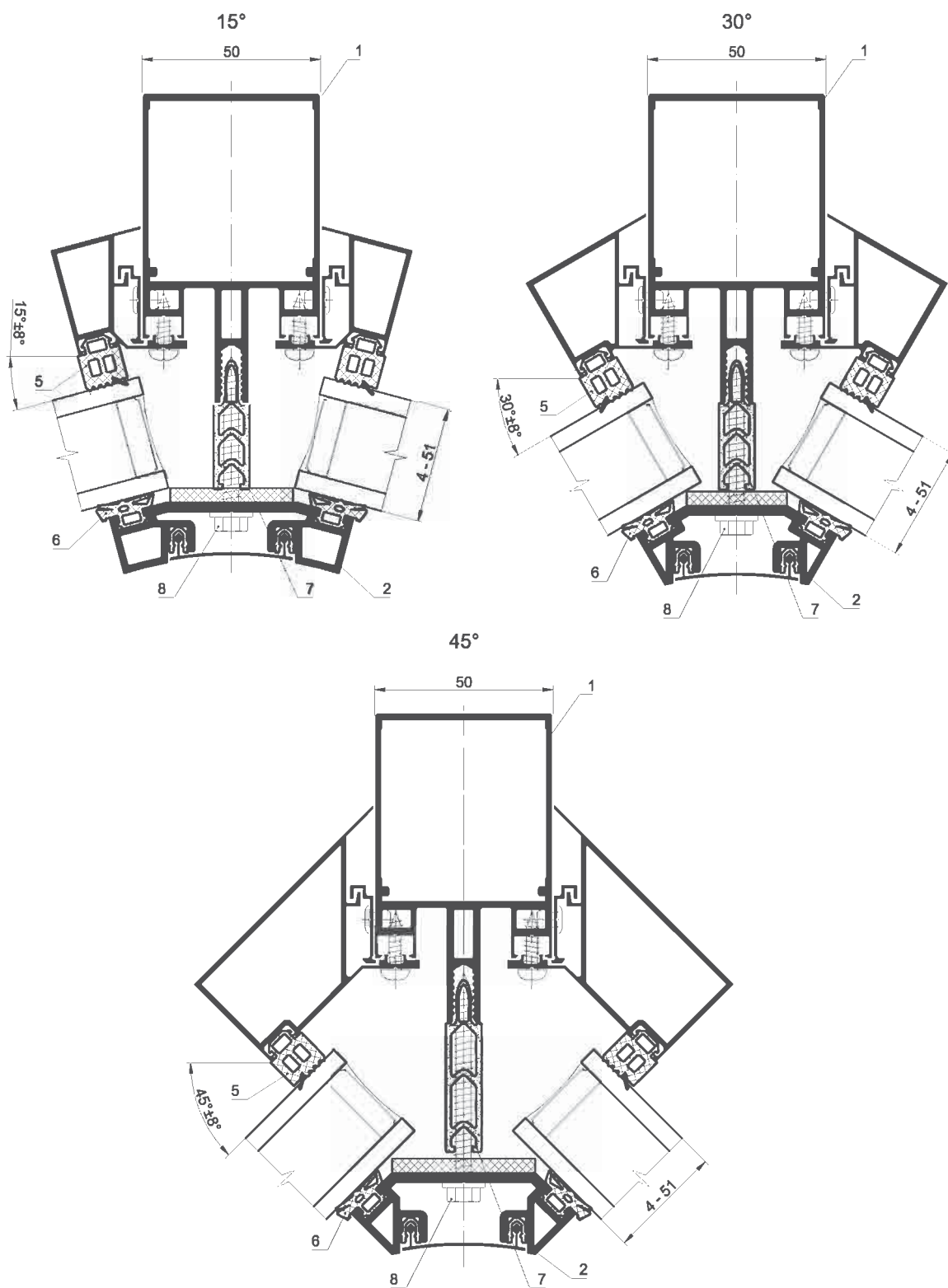

1. Профиль стойки
2. Профиль прижимной планки (15°) - 01 05 02
3. Профиль прижимной планки (30°) - 01 05 03
4. Профиль прижимной планки (45°) - 01 05 04
5. Внутренний уплотнитель стойки
6. Уплотнитель прижимной планки - 01 30 02
7. Термоост
8. Прижимной винт

Серия IF50 SR

Таблица заполнений

INICIAL

Таблица заполнений остекления фасада с внутренним
двусторонним углом перелома

Толщина заполнения	Угол поворота - 15°		Угол поворота - 30°		Угол поворота - 45°		Резиновый уплотнитель стойки			
	Прижимной винт	Термомост	Прижимной винт	Термомост	Прижимной винт	Термомост				
4 - 5	 99 03 07 (BC 5-5,5x19)		 99 03 07 (BC 5-5,5x19)		 99 03 08 (BC 5-5,5x25)		 01 31 21			
6 - 7							 01 31 20			
8 - 9							 01 31 19			
10 - 11	 99 03 08 (BC 5-5,5x25)		 99 03 08 (BC 5-5,5x25)		 99 03 02 (BC 5-5,5x32)		 01 31 21			
12 - 13							 01 31 20			
14 - 15							 01 31 19			
16 - 17	 99 03 02 (BC 5-5,5x32)	 01 40 01	 99 03 02 (BC 5-5,5x32)	 01 40 01	 99 03 04 (BC 5-5,5x45)	 01 40 02	 01 31 21			
18 - 19										 01 31 20
20 - 21										 01 31 19
22 - 23	 99 03 03 (BC 5-5,5x38)	 01 40 02	 99 03 03 (BC 5-5,5x38)	 01 40 02	 99 03 05 (BC 5-5,5x50)	 01 40 04	 01 31 21			
24 - 25										 01 31 20
26 - 27										 01 31 19
28 - 29	 99 03 04 (BC 5-5,5x45)	 01 40 03	 99 03 04 (BC 5-5,5x45)	 01 40 03	 99 03 06 (BC 5-5,5x60)	 01 40 05	 01 31 21			
30 - 31										 01 31 20
32 - 33										 01 31 19
34 - 35	 99 03 05 (BC 5-5,5x50)	 01 40 04	 99 03 05 (BC 5-5,5x50)	 01 40 04	 99 03 09 (BC 5-5,5x70)	 01 40 06	 01 31 21			
36 - 37										 01 31 20
38 - 39										 01 31 19
40 - 41	 99 03 06 (BC 5-5,5x60)	 01 40 05	 99 03 06 (BC 5-5,5x60)	 01 40 05	 99 03 10 (BC 5-5,5x80)	 01 40 06	 01 31 21			
42 - 43										 01 31 20
44 - 45										 01 31 19
46 - 47	 99 03 06 (BC 5-5,5x60)	 01 40 06	 99 03 09 (BC 5-5,5x70)	 01 40 06	 99 03 10 (BC 5-5,5x80)	 01 40 06	 01 31 21			
48 - 49										 01 31 20
50 - 51										 01 31 19

Таблица переходов



Серия IF50 SR

Таблица переходов

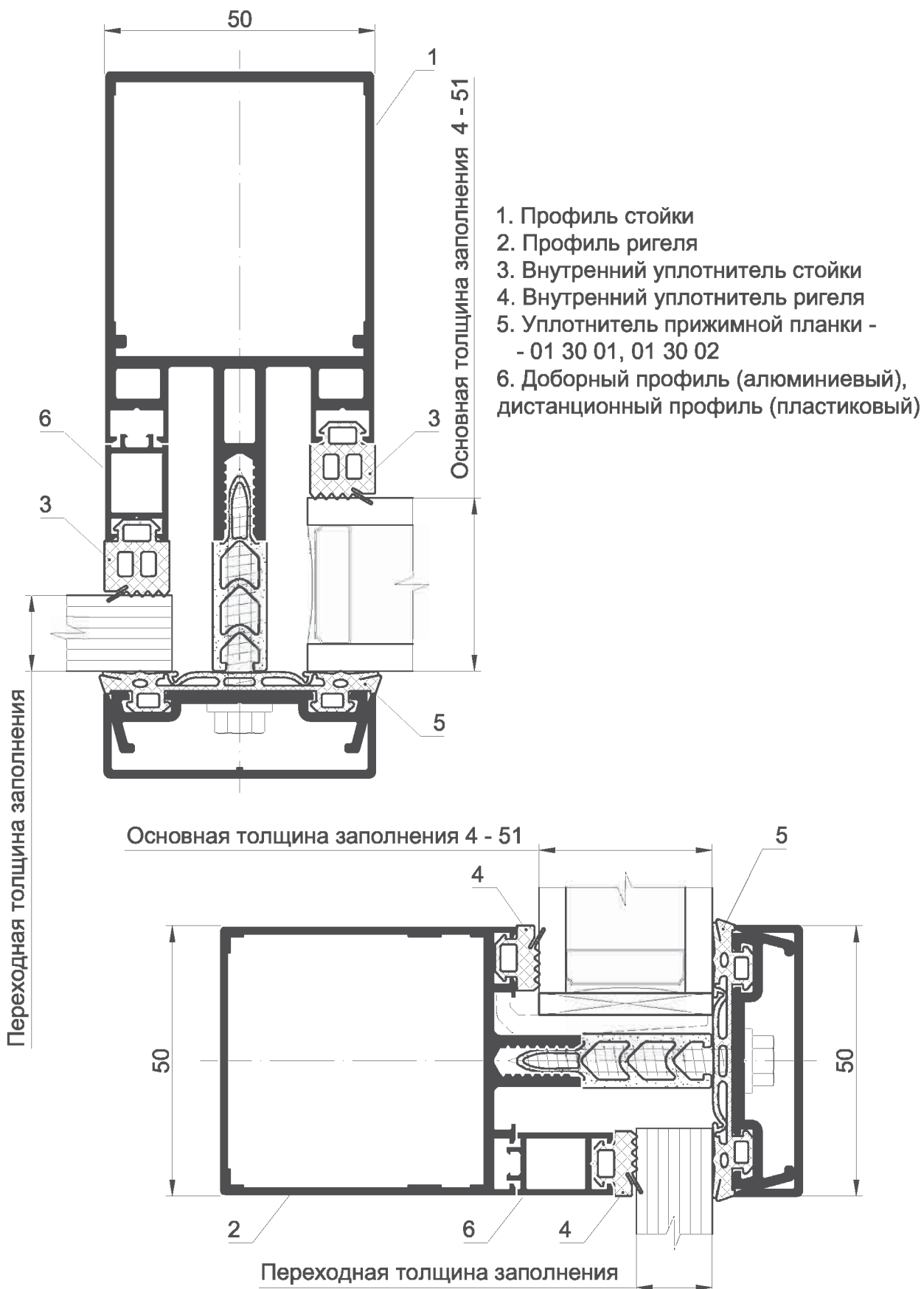
INICIAL

Таблица переходов с заполнения 46 - 51 мм

		Заполнение по стойке	Заполнение по ригелю
Основная толщина заполнения	46-51	<p>01 31 19 50-51</p> <p>01 31 20 48-49</p> <p>01 31 21 46-47</p>	<p>01 31 16 50-51</p> <p>01 31 17 48-49</p> <p>01 31 18 46-47</p>
	40-45	<p>01 09 01 01 31 19 44-45</p> <p>01 09 01 01 31 20 42-43</p> <p>01 09 01 01 31 21 40-41</p>	<p>01 09 01 01 31 16 44-45</p> <p>01 09 01 01 31 17 42-43</p> <p>01 09 01 01 31 18 40-41</p>
		34-39	<p>01 09 02 01 31 19 38-39</p> <p>01 09 02 01 31 20 36-37</p> <p>01 09 02 01 31 21 34-35</p>
28-33			<p>01 09 03 01 31 19 32-33</p> <p>01 09 03 01 31 20 30-31</p> <p>01 09 03 01 31 21 28-29</p>
	Схема перехода на толщину заполнения		

Таблица переходов с заполнения 46 - 51 мм

		Заполнение по стойке	Заполнение по ригелю	Для исключения промерзания и теплотерь конструкции	
				Заполнение по стойке	Заполнение по ригелю
Схема перехода на толщину заполнения	22-27				
	16-21				
	10-15				
	4-9				
	0-3				

Серия IF50 SR

Таблица переходов

INICIAL

Таблица переходов с заполнения 40 - 45 мм

		Заполнение по стойке	Заполнение по ригелю	
Основная толщина заполнения	40-45	<p>01 31 19 → 44-45</p> <p>01 31 20 → 42-43</p> <p>01 31 21 → 40-41</p>	<p>01 31 16 → 44-45</p> <p>01 31 17 → 42-43</p> <p>01 31 18 → 40-41</p>	
	34-39	<p>01 09 01 01 31 19 → 38-39</p> <p>01 09 01 01 31 20 → 36-37</p> <p>01 09 01 01 31 21 → 34-35</p>	<p>01 09 01 01 31 16 → 38-39</p> <p>01 09 01 01 31 17 → 36-37</p> <p>01 09 01 01 31 18 → 34-35</p>	
		28-33	<p>01 09 02 01 31 19 → 32-33</p> <p>01 09 02 01 31 20 → 30-31</p> <p>01 09 02 01 31 21 → 28-29</p>	<p>01 09 02 01 31 16 → 32-33</p> <p>01 09 02 01 31 17 → 32-31</p> <p>01 09 02 01 31 18 → 28-29</p>
22-27			<p>01 09 03 01 31 19 → 26-27</p> <p>01 09 03 01 31 20 → 24-25</p> <p>01 09 03 01 31 21 → 22-23</p>	<p>01 09 03 01 31 16 → 26-27</p> <p>01 09 03 01 31 17 → 24-25</p> <p>01 09 03 01 31 18 → 22-23</p>
	Схема перехода на толщину заполнения			

Таблица переходов с заполнения 40 - 45 мм







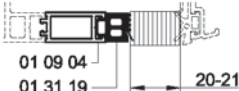
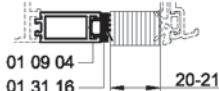
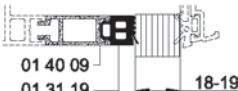
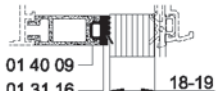
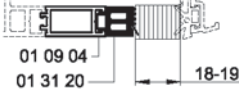
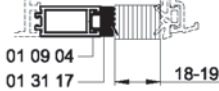

		Заполнение по стойке	Заполнение по ригелю	Для исключения промерзания и теплопотерь конструкции	
				Заполнение по стойке	Заполнение по ригелю
Схема перехода на толщину заполнения	16-21				
					
					
	10-15				
					
					
	4-9				
					
					
	0-3				
					

Таблица переходов с заполнения 34 - 39 мм

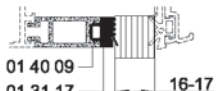
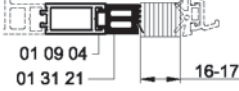
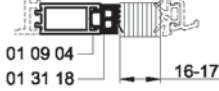
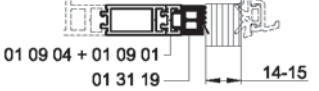

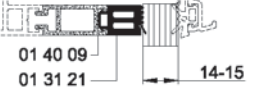
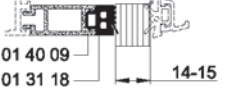
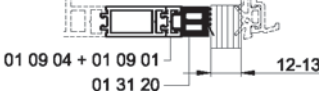
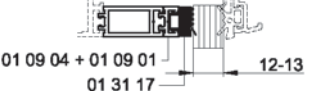
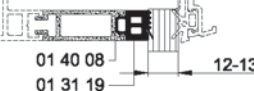
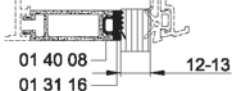
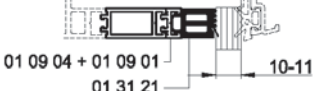
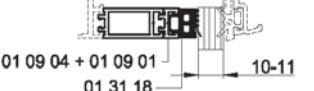
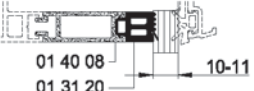
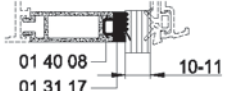
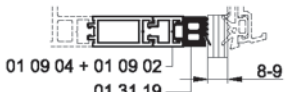
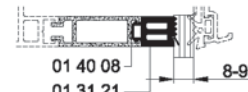
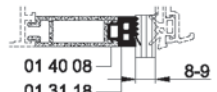
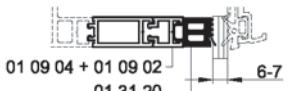
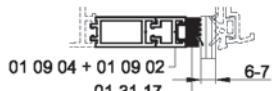
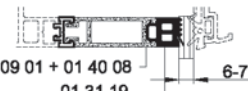
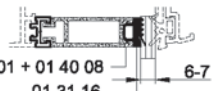
		Заполнение по стойке	Заполнение по ригелю
Основная толщина заполнения	34-39		
			
			
	Схема перехода на толщину заполнения	28-33	
			
			
22-27			
			
			
16-21			
			
			

Таблица переходов с заполнения 34 - 39 мм

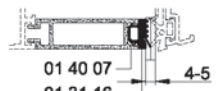
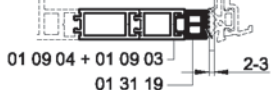
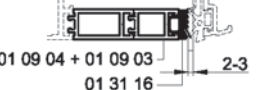
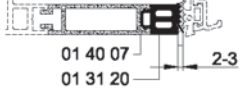
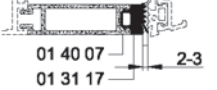
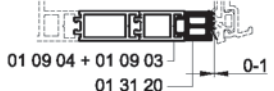
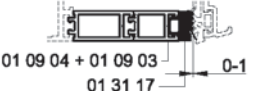
		Заполнение по стойке		Заполнение по ригелю		Для исключения промерзания и теплотерь конструкции			
		Заполнение по стойке		Заполнение по ригелю		Заполнение по стойке		Заполнение по ригелю	
Схема перехода на толщину заполнения	10-15								
	4-9								
	0-3								

Серия IF50 SR

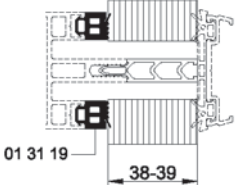
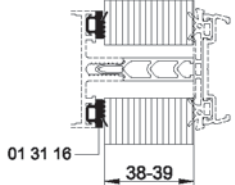
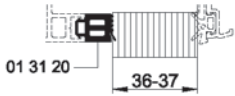
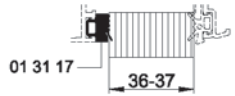
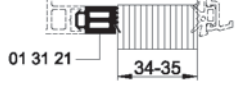
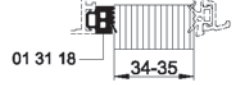
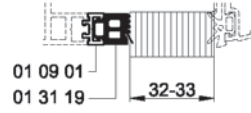
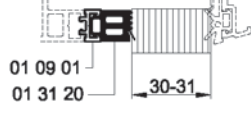
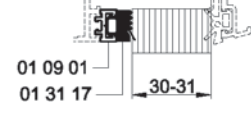
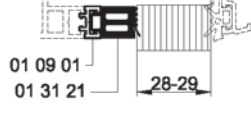
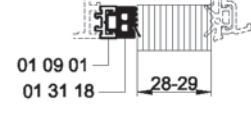
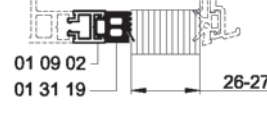
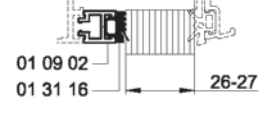
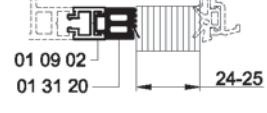
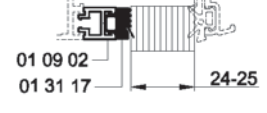
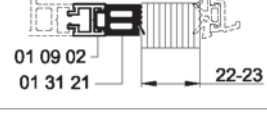
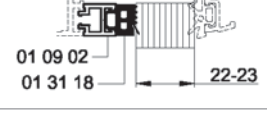
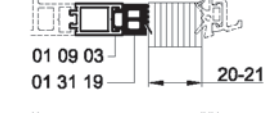
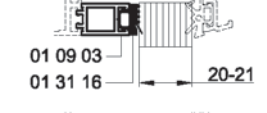
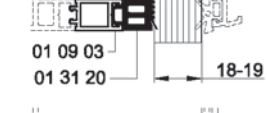
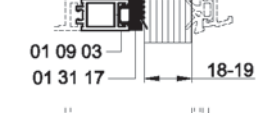
INICIAL

Таблица переходов

Таблица переходов с заполнения 28 - 33 мм

		Заполнение по стойке	Заполнение по ригелю																		
Основная толщина заполнения	28-33																				
	Схема перехода на толщину заполнения	22-27																			
16-21				<p>Для исключения промерзания и теплопотерь конструкции</p> <table border="1"> <thead> <tr> <th>Заполнение по стойке</th> <th>Заполнение по ригелю</th> </tr> </thead> <tbody> <tr> <td></td> <td></td> </tr> <tr> <td></td> <td></td> </tr> <tr> <td></td> <td></td> </tr> <tr> <td></td> <td></td> </tr> <tr> <td></td> <td></td> </tr> <tr> <td></td> <td></td> </tr> <tr> <td></td> <td></td> </tr> </tbody> </table>		Заполнение по стойке	Заполнение по ригелю														
Заполнение по стойке		Заполнение по ригелю																			
10-15																					
4-9																					
0-3																					

Таблица переходов с заполнения 22 - 27 мм







		Заполнение по стойке	Заполнение по ригелю		
Основная толщина заполнения	22-27				
					
					
Схема перехода на толщину заполнения	16-21				
					
					
	10-15				
					
					
	4-9				
					
					
	0-3				
					
					Для исключения промерзания и теплотерь конструкции
		Заполнение по стойке			Заполнение по ригелю
					
					
					
					
					
					

Таблица переходов с заполнения 16 - 21 мм

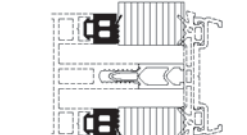
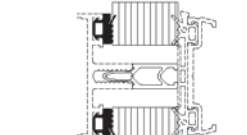
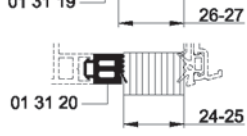
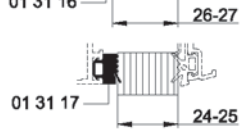
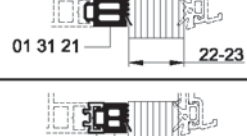
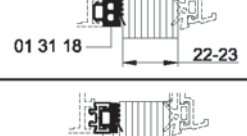
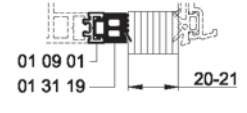
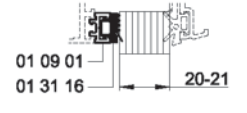
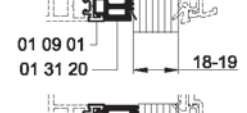
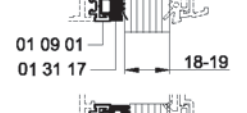
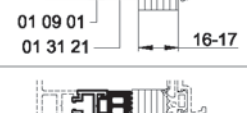
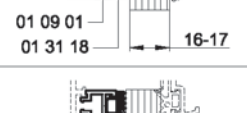
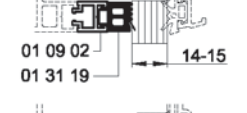
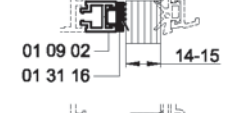
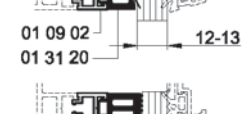
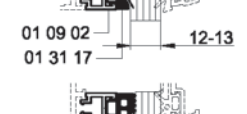
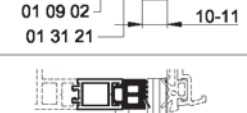
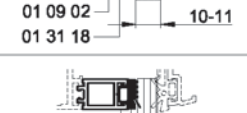
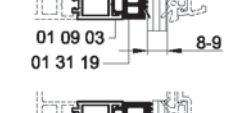
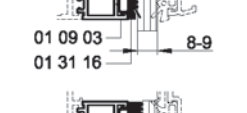
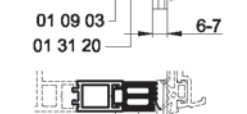
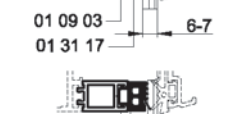
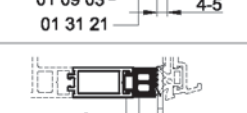
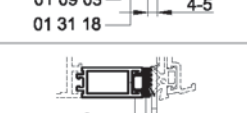
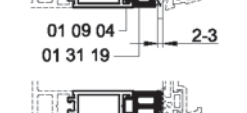
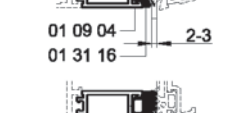
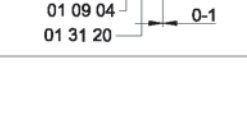
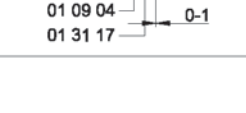
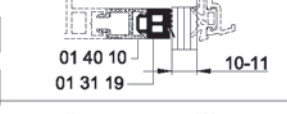
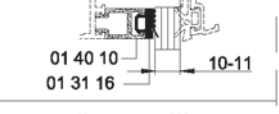
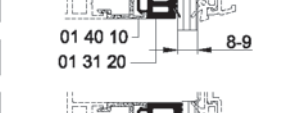
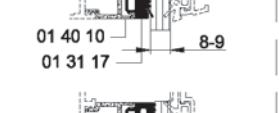
		Заполнение по стойке	Заполнение по ригелю
Основная толщина заполнения	16-21	 01 31 19 → 20-21	 01 31 16 → 20-21
		 01 31 20 → 18-19	 01 31 17 → 18-19
		 01 31 21 → 16-17	 01 31 18 → 16-17
Схема перехода на толщину заполнения	10-15	 01 09 01 → 14-15 01 31 19	 01 09 01 → 14-15 01 31 16
		 01 09 01 → 12-13 01 31 20	 01 09 01 → 12-13 01 31 17
		 01 09 01 → 10-11 01 31 21	 01 09 01 → 10-11 01 31 18
	4-9	 01 09 02 → 8-9 01 31 19	 01 09 02 → 8-9 01 31 16
		 01 09 02 → 6-7 01 31 20	 01 09 02 → 6-7 01 31 17
		 01 09 02 → 4-5 01 31 21	 01 09 02 → 4-5 01 31 18
0-3	 01 09 03 → 2-3 01 31 19	 01 09 03 → 2-3 01 31 16	
	 01 09 03 → 0-1 01 31 20	 01 09 03 → 0-1 01 31 17	

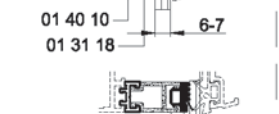
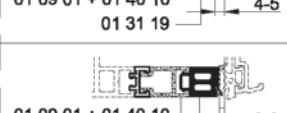
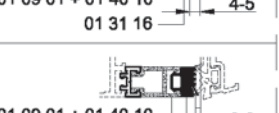
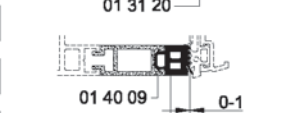
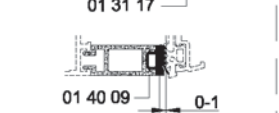
Для исключения промерзания и теплопотерь конструкции	
Заполнение по стойке	Заполнение по ригелю
 01 40 10 → 4-5 01 31 19	 01 40 10 → 4-5 01 31 16
 01 40 10 → 2-3 01 31 20	 01 40 10 → 2-3 01 31 17
 01 40 10 → 0-1 01 31 21	 01 40 10 → 0-1 01 31 18

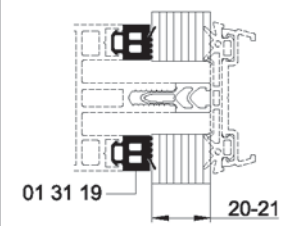
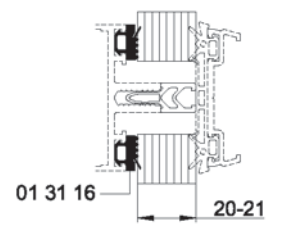
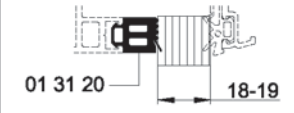
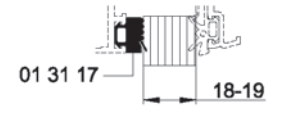
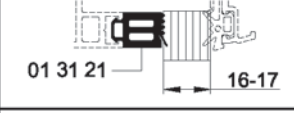
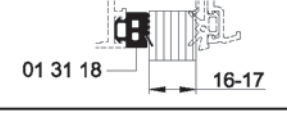
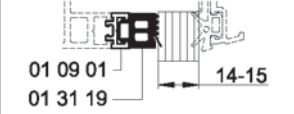
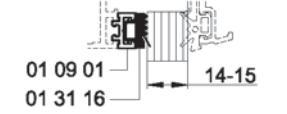
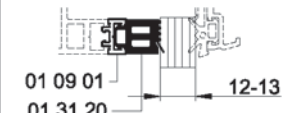
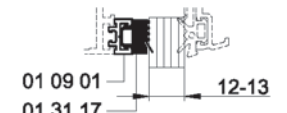
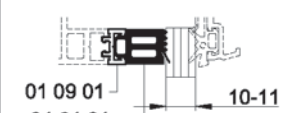
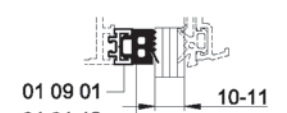
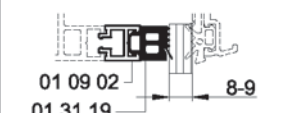
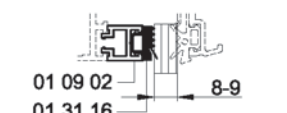
Таблица переходов с заполнения 10 - 15 мм

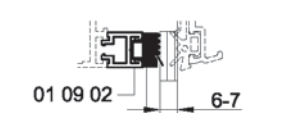
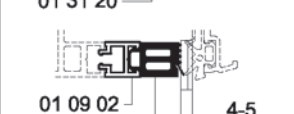
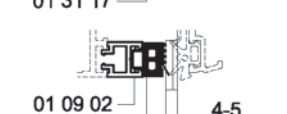
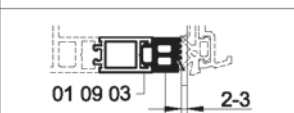
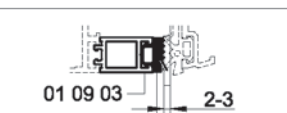
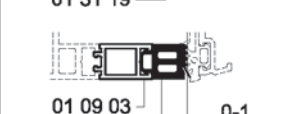
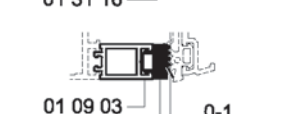
		Заполнение по стойке	Заполнение по ригелю
Основная толщина заполнения	10-15	 <p>01 31 19 → 14-15</p>	 <p>01 31 16 → 14-15</p>
		 <p>01 31 20 → 12-13</p>	 <p>01 31 17 → 12-13</p>
		 <p>01 31 21 → 10-11</p>	 <p>01 31 18 → 10-11</p>
Схема перехода на толщину заполнения	4-9	 <p>01 09 01 → 8-9 01 31 19 → 14-15</p>	 <p>01 09 01 → 8-9 01 31 16 → 14-15</p>
		 <p>01 09 01 → 6-7 01 31 20 → 12-13</p>	 <p>01 09 01 → 6-7 01 31 17 → 12-13</p>
		 <p>01 09 01 → 4-5 01 31 21 → 10-11</p>	 <p>01 09 01 → 4-5 01 31 18 → 10-11</p>
Схема перехода на толщину заполнения	0-3	 <p>01 09 02 → 2-3 01 31 19 → 14-15</p>	 <p>01 09 02 → 2-3 01 31 16 → 14-15</p>
		 <p>01 09 02 → 0-1 01 31 20 → 12-13</p>	 <p>01 09 02 → 0-1 01 31 17 → 12-13</p>

Таблица переходов с заполнения 4 - 9 мм

		Заполнение по стойке	Заполнение по ригелю
Основная толщина заполнения	4-9	<p>01 31 19 → 8-9</p>	<p>01 31 16 → 8-9</p>
		<p>01 31 20 → 6-7</p>	<p>01 31 17 → 6-7</p>
		<p>01 31 21 → 4-5</p>	<p>01 31 18 → 4-5</p>
Схема перехода на толщину заполнения	0-3	<p>01 09 01 → 2-3</p> <p>01 31 19</p>	<p>01 09 01 → 2-3</p> <p>01 31 16</p>
		<p>01 09 01 → 0-1</p> <p>01 31 20</p>	<p>01 09 01 → 0-1</p> <p>01 31 17</p>

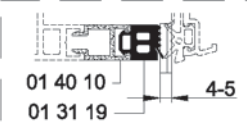
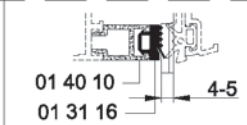
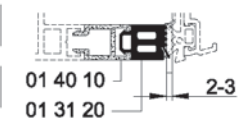
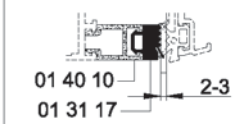
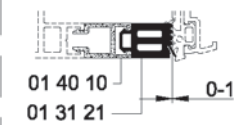
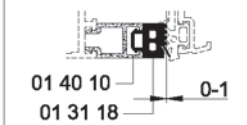
Оснастка
для
обработки профилей

Обозначение	Общий вид	Описание и комплектация
01 90 02		1. Обработка стоек 01 01 01, 01 04 01 под закладные 2. Обработка торца стоек для крепления ригелей в нахлест
01 90 03		1. Обработка стоек 01 01 02, 01 04 02 под закладные 2. Обработка торца стоек для крепления ригелей в нахлест
01 90 04		1. Обработка стоек 01 01 03, 01 04 03 под закладные 2. Обработка торца стоек для крепления ригелей в нахлест
01 90 05		1. Обработка стоек 01 01 04, 01 04 04 под закладные 2. Обработка торца стоек для крепления ригелей в нахлест
01 90 06		1. Обработка стоек 01 01 05, 01 04 05 под закладные 2. Обработка торца стоек для крепления ригелей в нахлест
01 90 07		1. Обработка стоек 01 01 01, 01 01 02, 01 01 03, 01 01 04, 01 01 05 под закладную ригеля 01 02 02

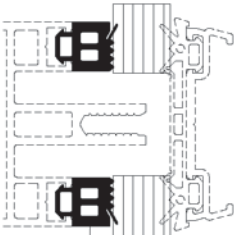
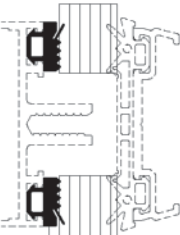
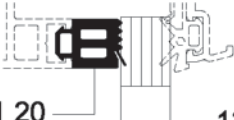
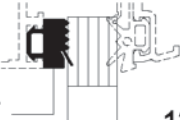
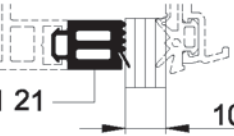
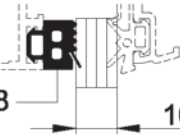
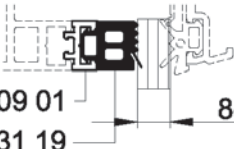
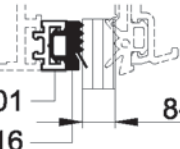
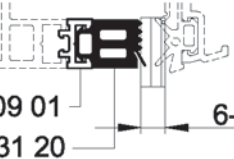
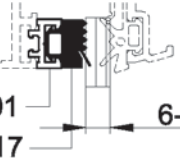
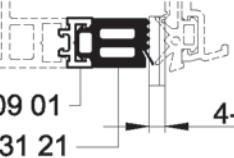
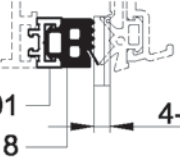
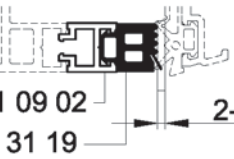
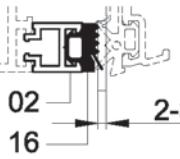
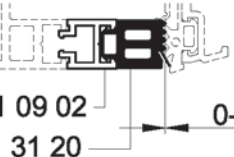
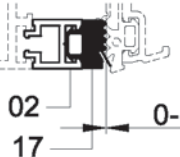
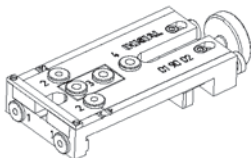
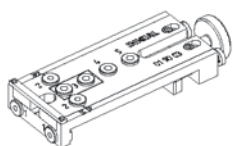
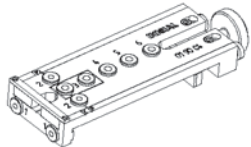
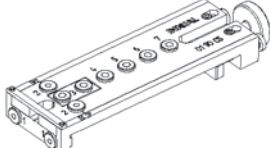
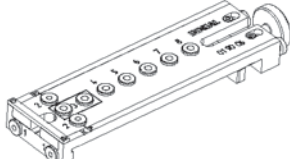
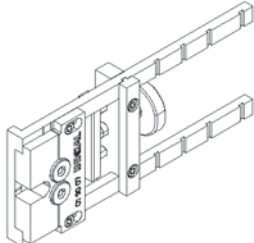
Серия IF50 SR

Оснастка для обработки профилей

INICIAL

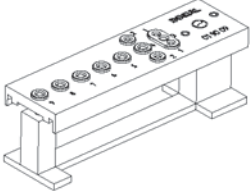
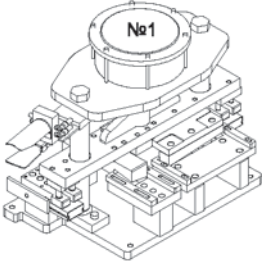
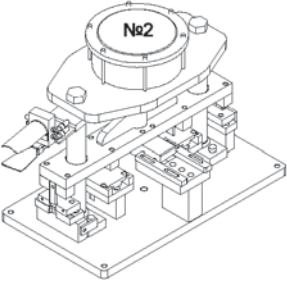
Обозначение	Общий вид	Описание и комплектация
01 90 09		<ol style="list-style-type: none">1. Обработка отверстий в закладных деталях изготовленных из профилей 01 08 01, 01 08 03, 01 08 04, 01 08 05, 01 08 07
Штамп "SHOHAM" №1		<ol style="list-style-type: none">1. Вырубка отверстий в профиле ригеля2. Вырубка задней стенки профиля ригеля3. Вырубка боковых стенок профиля ригеля4. Вырубка отверстий в профиле ригеля в случае соединения с термошвом5. Обработка стойки для соединения с ригелем 2-го уровня
Штамп "SHOHAM" №2		<ol style="list-style-type: none">1. Вырубка дренажных пазов в профиле крышки ригеля - 01 06 012. Вырубка отверстий Ø6 мм под прижимные винты в профиле прижимной планки - 01 05 013. Вырубка задней стенки профиля ригеля4. Вырубка дренажных пазов в профиле прижимной планки - 01 05 01

Оснастка для обработки профилей

Схема обработки стойки под крепление закладных деталей и выбора кондуктора
(в узлах прямого соединения)



Таблица выбора кондуктора

Стойка	Ригель	Закладная	Кондуктор
01 01 01	01 02 02	01 70 01	01 90 07
	01 02 03	01 70 02	01 90 02
	01 02 04	01 70 03	01 90 02
01 01 02	01 02 02	01 70 01	01 90 07
	01 02 03	01 70 02	01 90 03
	01 02 04	01 70 03	01 90 03
	01 02 05	01 70 04	01 90 03
01 01 03	01 02 02	01 70 01	01 90 07
	01 02 03	01 70 02	01 90 04
	01 02 04	01 70 03	01 90 04
	01 02 05	01 70 04	01 90 04
	01 02 06	01 70 05	01 90 04
01 01 04	01 02 02	01 70 01	01 90 07
	01 02 03	01 70 02	01 90 05
	01 02 04	01 70 03	01 90 05
	01 02 05	01 70 04	01 90 05
	01 02 06	01 70 05	01 90 05
	01 02 07	01 70 06	01 90 05
	01 02 08	01 70 07	01 90 05
01 01 05	01 02 02	01 70 01	01 90 07
	01 02 03	01 70 02	01 90 06
	01 02 04	01 70 03	01 90 06
	01 02 05	01 70 04	01 90 06
	01 02 06	01 70 05	01 90 06
	01 02 07	01 70 06	01 90 06
	01 02 08	01 70 07	01 90 06
	01 02 09	01 70 08	01 90 06

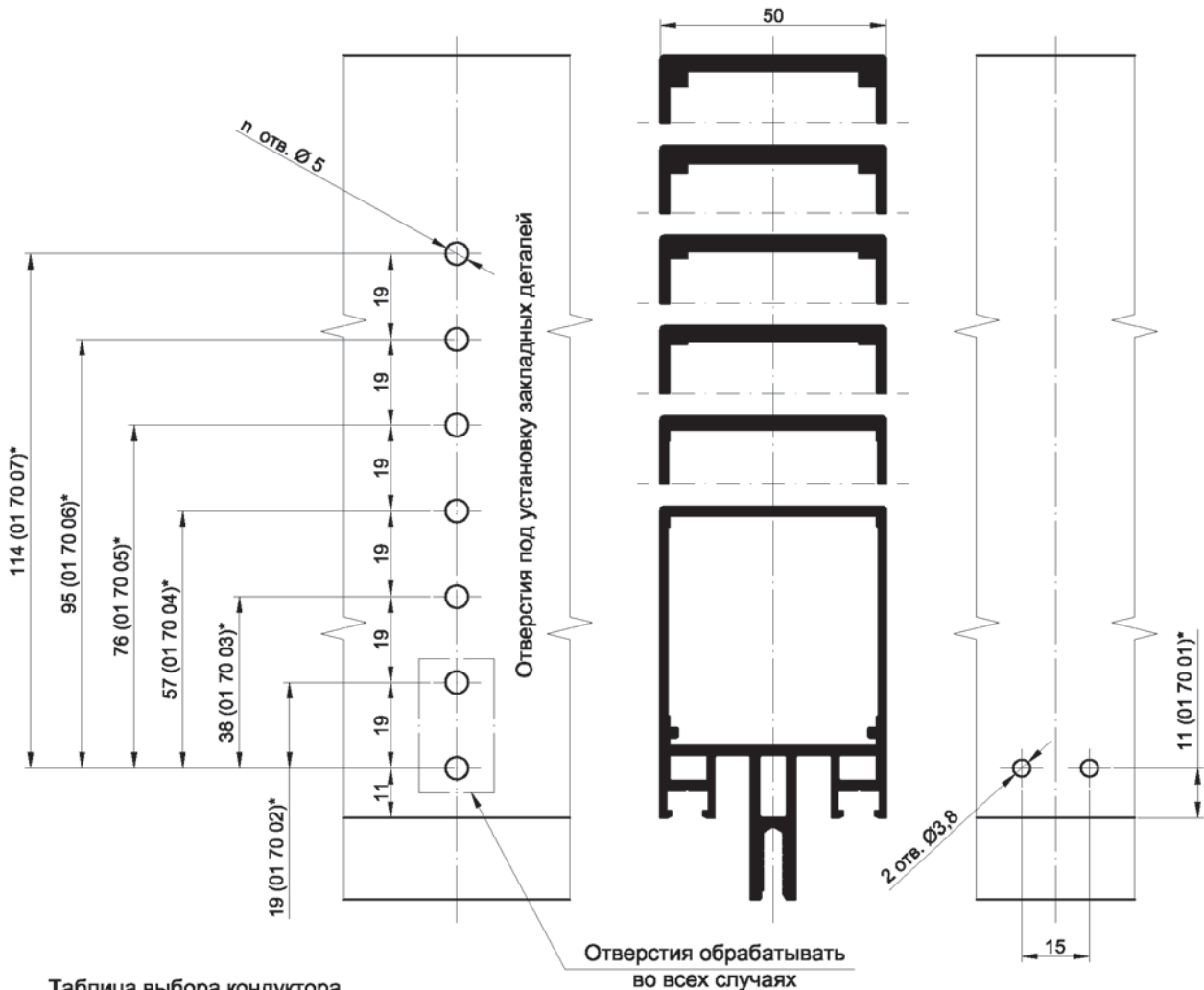
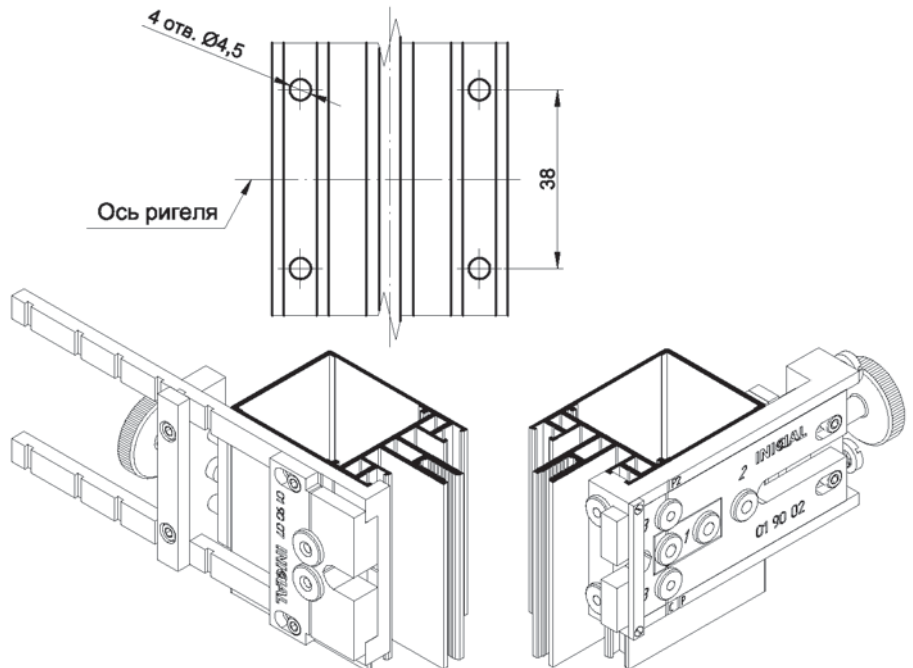

* - в скобках указано название закладной

Серия IF50 SR

Оснастка для обработки профилей

INICIAL

Обработка профилей на штампе "SHOHAM"

Обработка стойки
для соединения с ригелем
2-го уровня

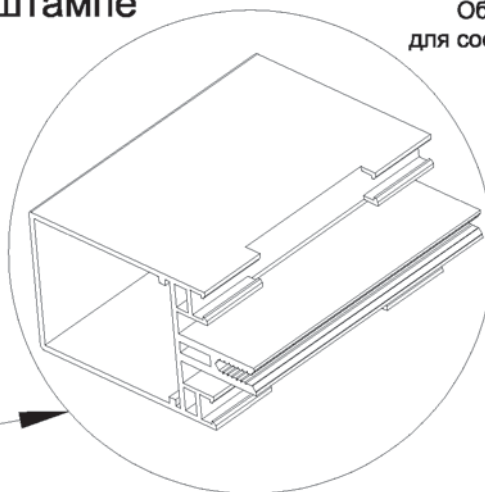
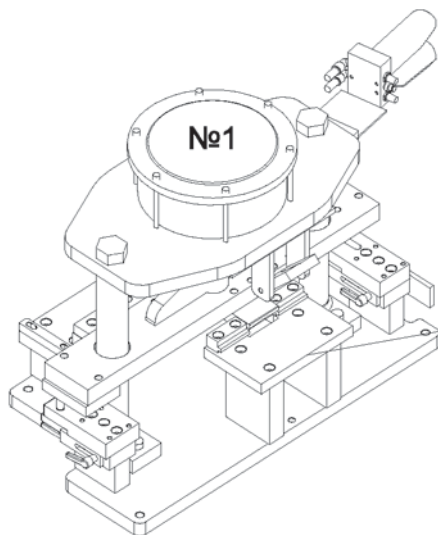

Вырубка отверстий в
профиле ригеля в случае
соединения с термощвом

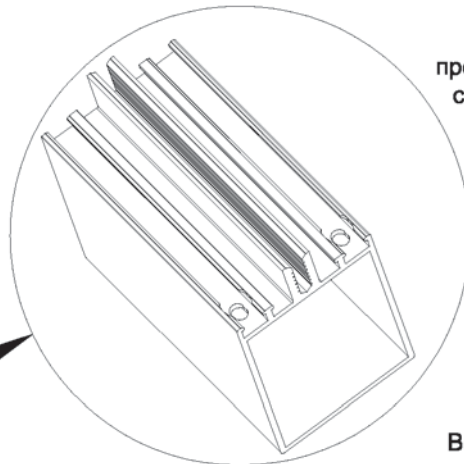
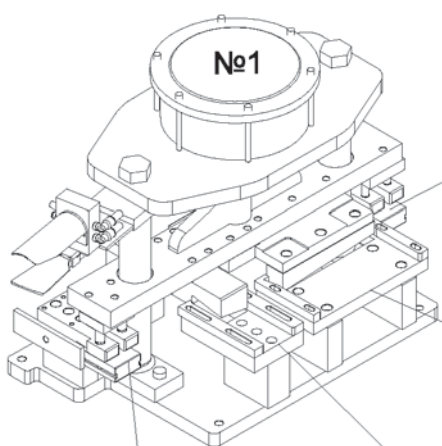

Вырубка боковых стенок
профиля ригеля

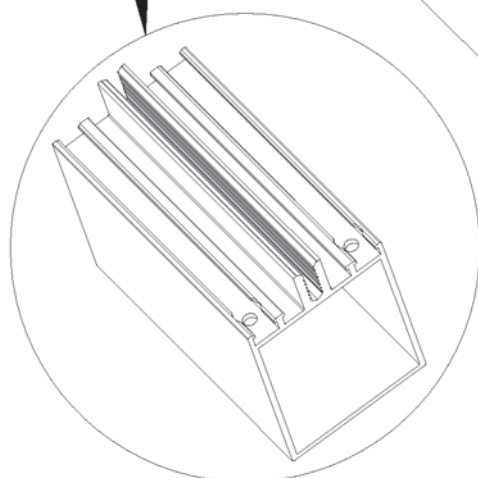

Вырубка отверстий
в профиле ригеля



Вырубка задней стенки
профиля ригеля

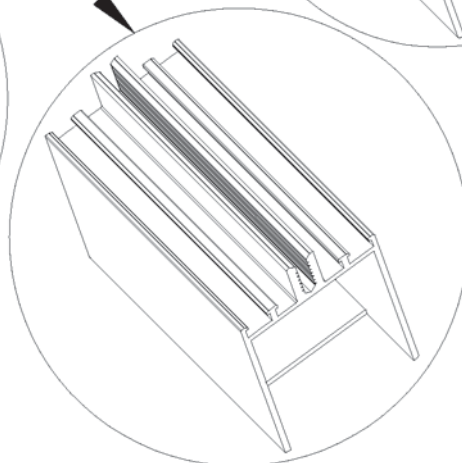

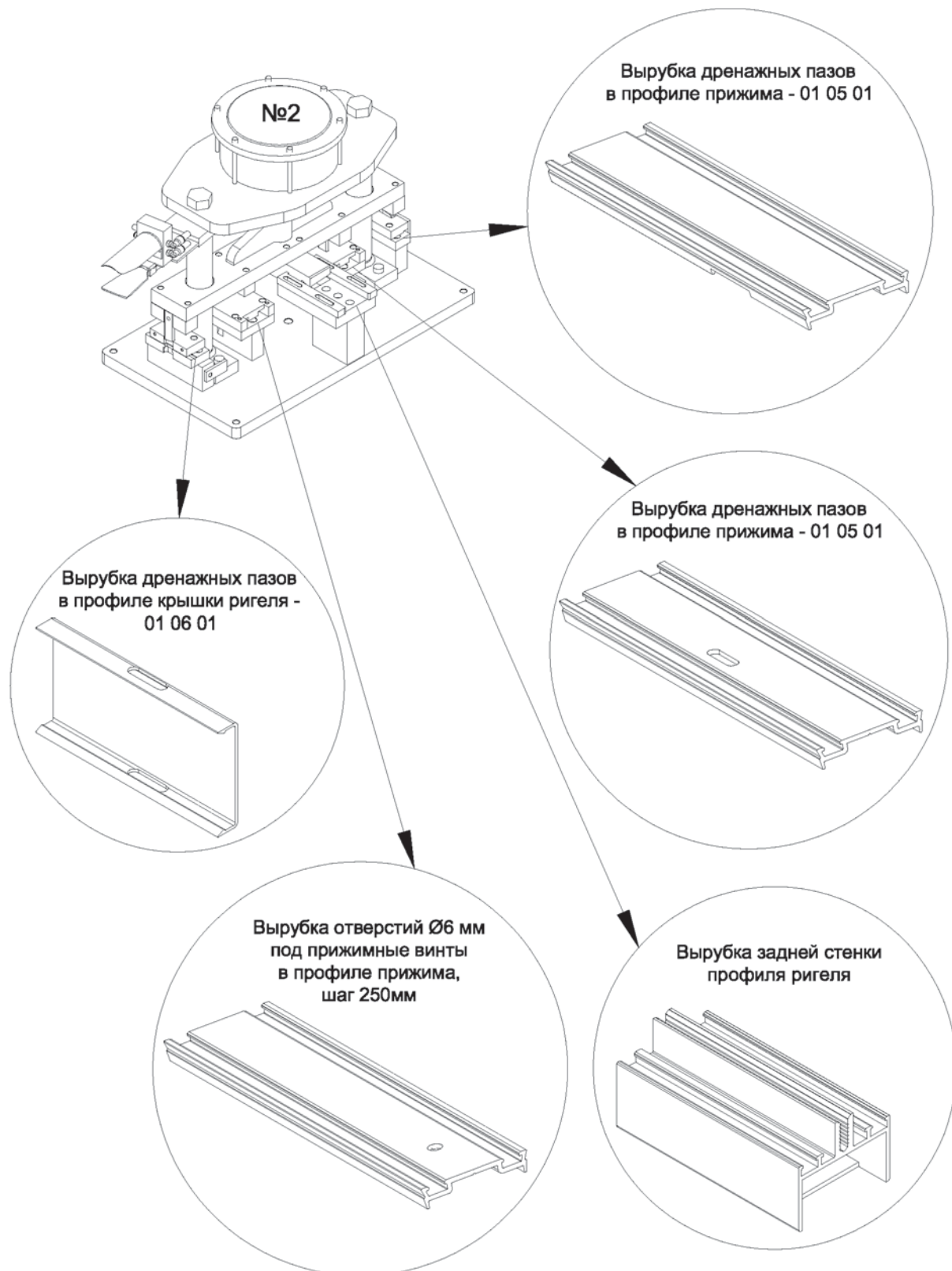
**Обработка профилей на штампе
"SHOHAM"**

Типовые монтажные узлы

Типовые монтажные узлы

Конструкция межэтажного пояса
 Вариант 2. Монтаж "по убывающей"
 Предел огнестойкости EI 45
 Класс пожарной опасности КО

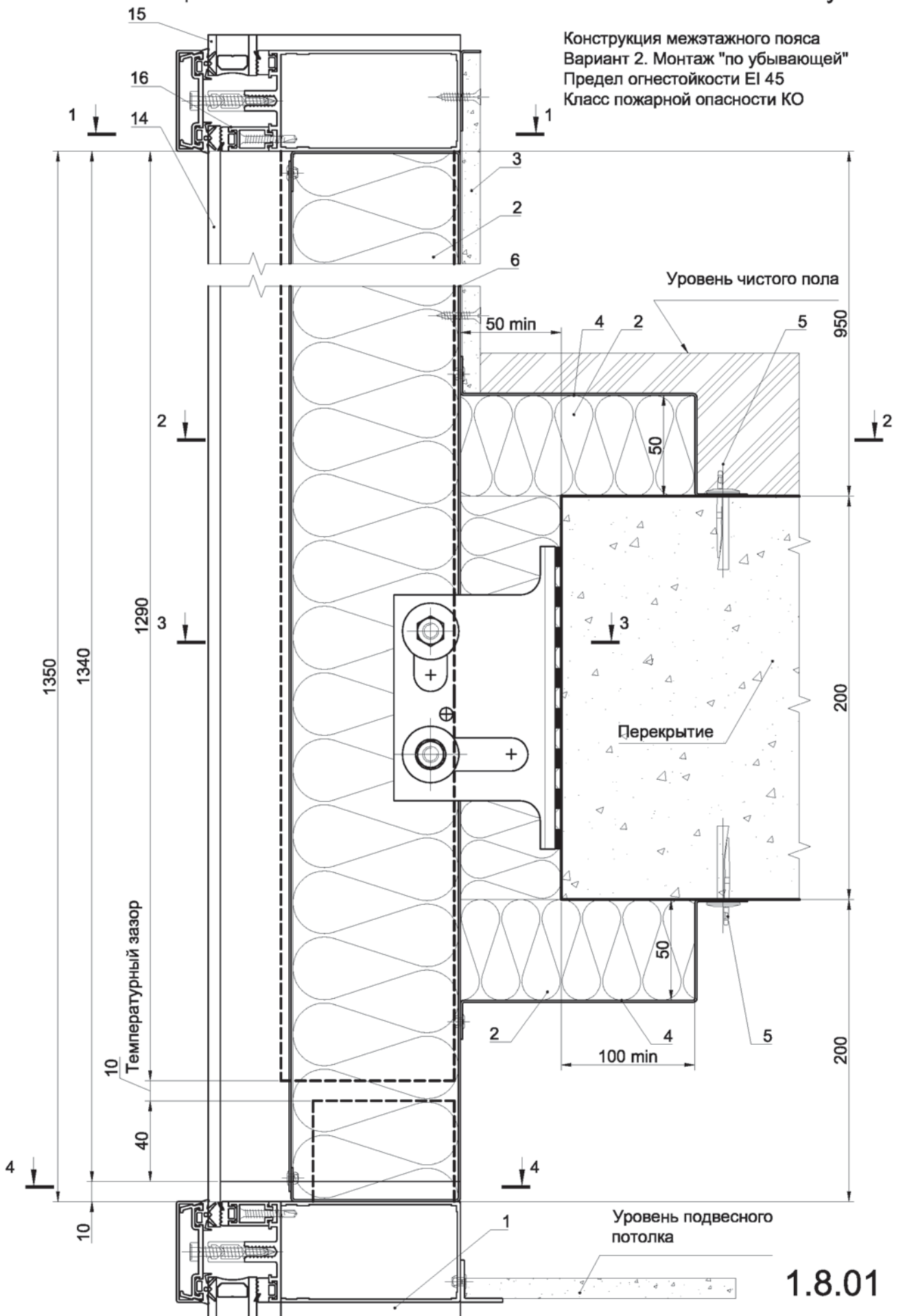

Серия IF50 SR

Типовые монтажные узлы

INICIAL

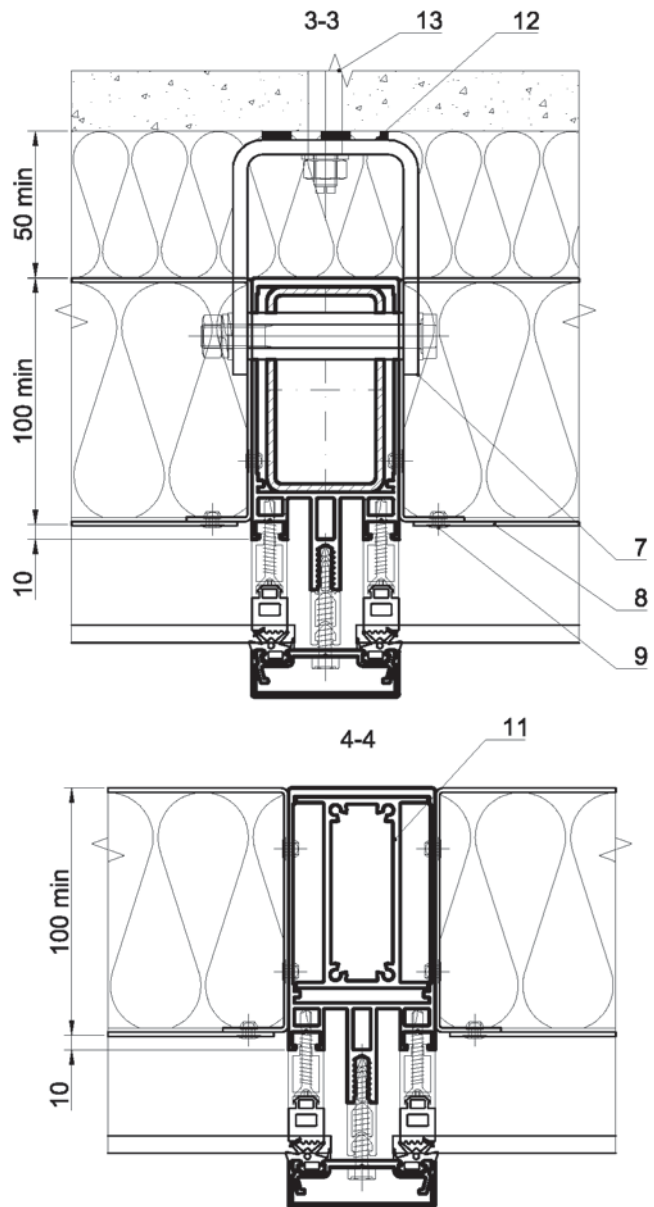
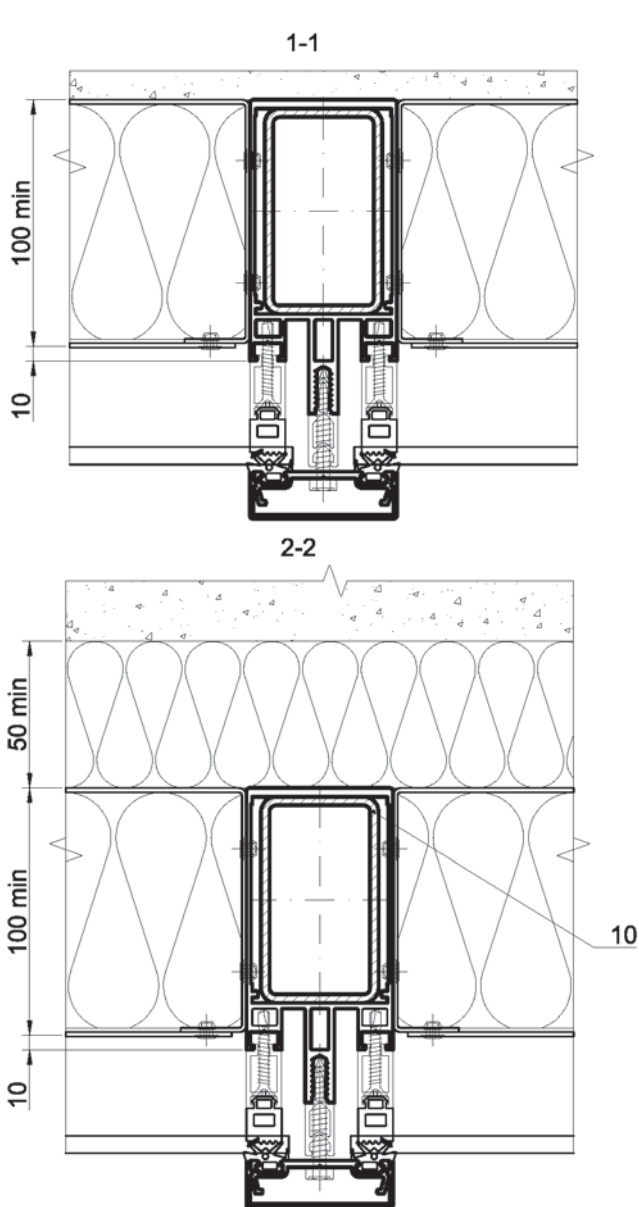

1. Конструкция фасада IF50
2. Утеплитель группы НГ
3. Отделка парапета. Лист стекломагнийевый
4. Отсечка. Ст.оцинк. 0,55 мм, неопр.
5. Дюбель забивной, 6x50, шаг 250 мм
6. Короб. Ст.оцинк. 0,55 мм, неопр.
7. Опора навесного фасада в сборе
8. Мембрана. Ст.оцинк. 1,0 мм, окрашен.
9. Заклепка вытяжная 4,0x10
10. Труба стальная. Подбирается в зависимости от типоразмера выбранной стойки. L=1290 мм
11. Закладная деталь. Подбирается в зависимости от типоразмера выбранной стойки. L=100 мм
12. Прокладка паронитовая. S3 мм
13. Анкер, M10xL. Подбор осуществляется проектной организацией в зависимости от нагрузок

- конструкции, типа материала перекрытия
14. Стекло - см. "Каталог заполнений"
15. Стеклопакет - см. "Каталог заполнений"
16. Вставка дистанционная. Полиамид

Конструкция межэтажного пояса
 Вариант 3. Монтаж "по возрастающей"
 Предел огнестойкости EI 45
 Класс пожарной опасности КО

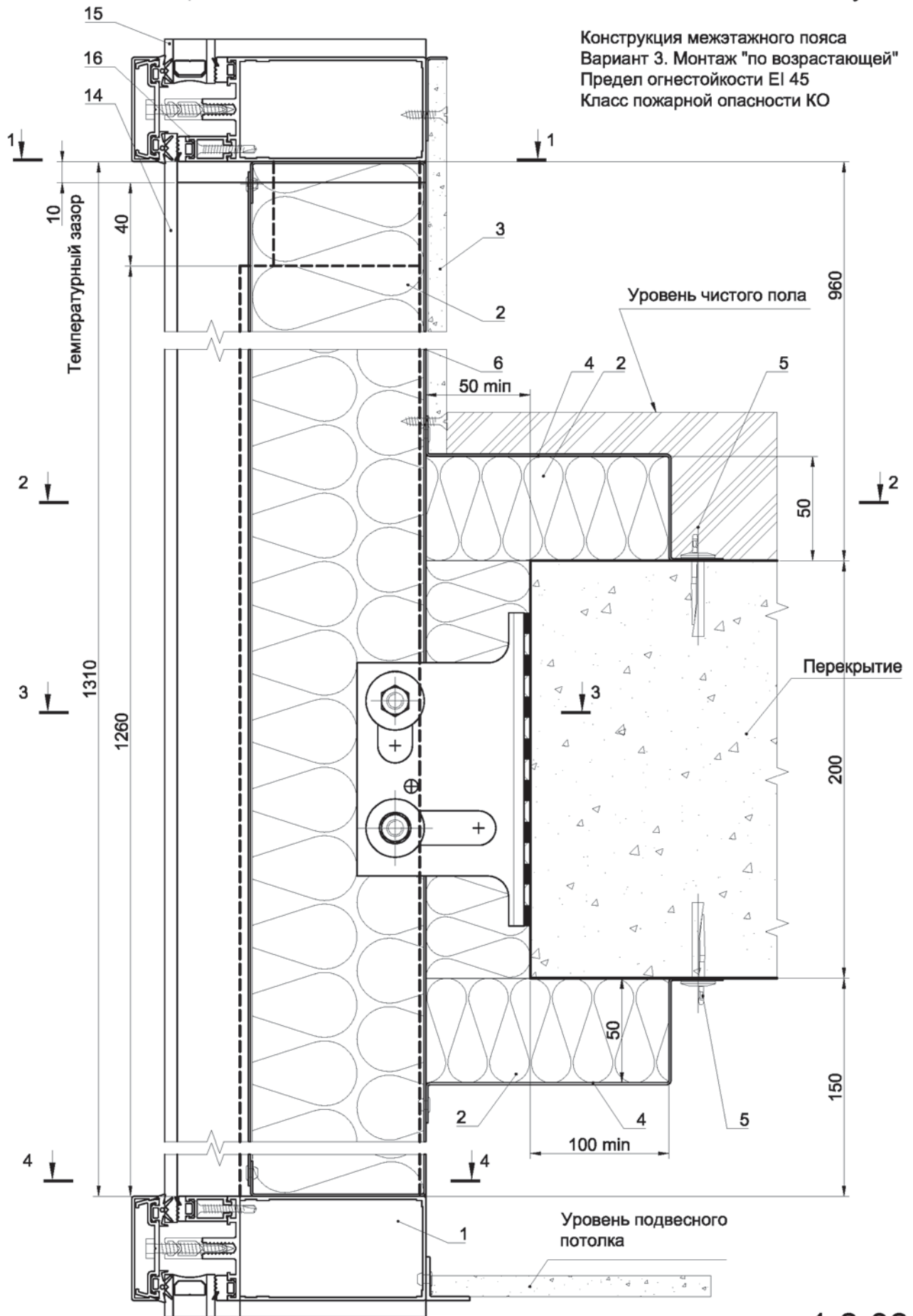

Серия IF50 SR

Типовые монтажные узлы

INICIAL

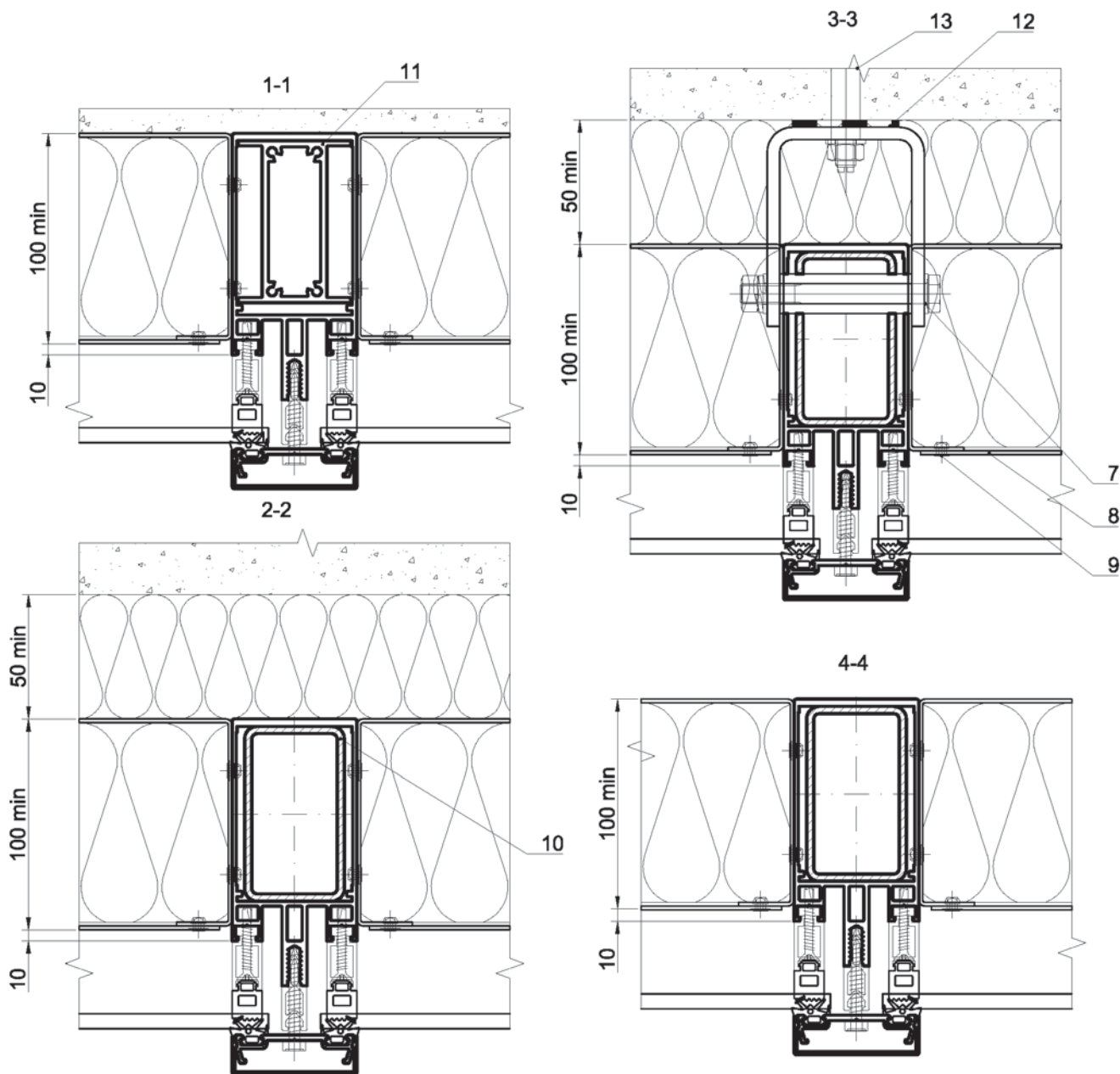

1. Конструкция фасада IF50
2. Утеплитель группы НГ
3. Отделка парапета. Лист стекломатный
4. Отсечка. Ст.оцинк. 0,55 мм, неокр.
5. Дюбель забивной, 6x50, шаг 250 мм
6. Короб. Ст.оцинк. 0,55 мм, неокр.
7. Опора навесного фасада в сборе
8. Мембрана. Ст.оцинк. 1,0 мм, окрашен.
9. Заклепка вытяжная 4,0x10
10. Труба стальная. Подбирается в зависимости от типоразмера выбранной стойки. L=1260 мм
11. Закладная деталь. Подбирается в зависимости от типоразмера выбранной стойки. L=100 мм
12. Прокладка паронитовая. S3 мм
13. Анкер, M10xL. Подбор осуществляется проектной

- организацией в зависимости от нагрузок конструкции, типа материала перекрытия
14. Стекло. см. "Каталог заполнений"
15. Стеклопакет. см. "Каталог заполнений"
16. Вставка дистанционная. Полиамид

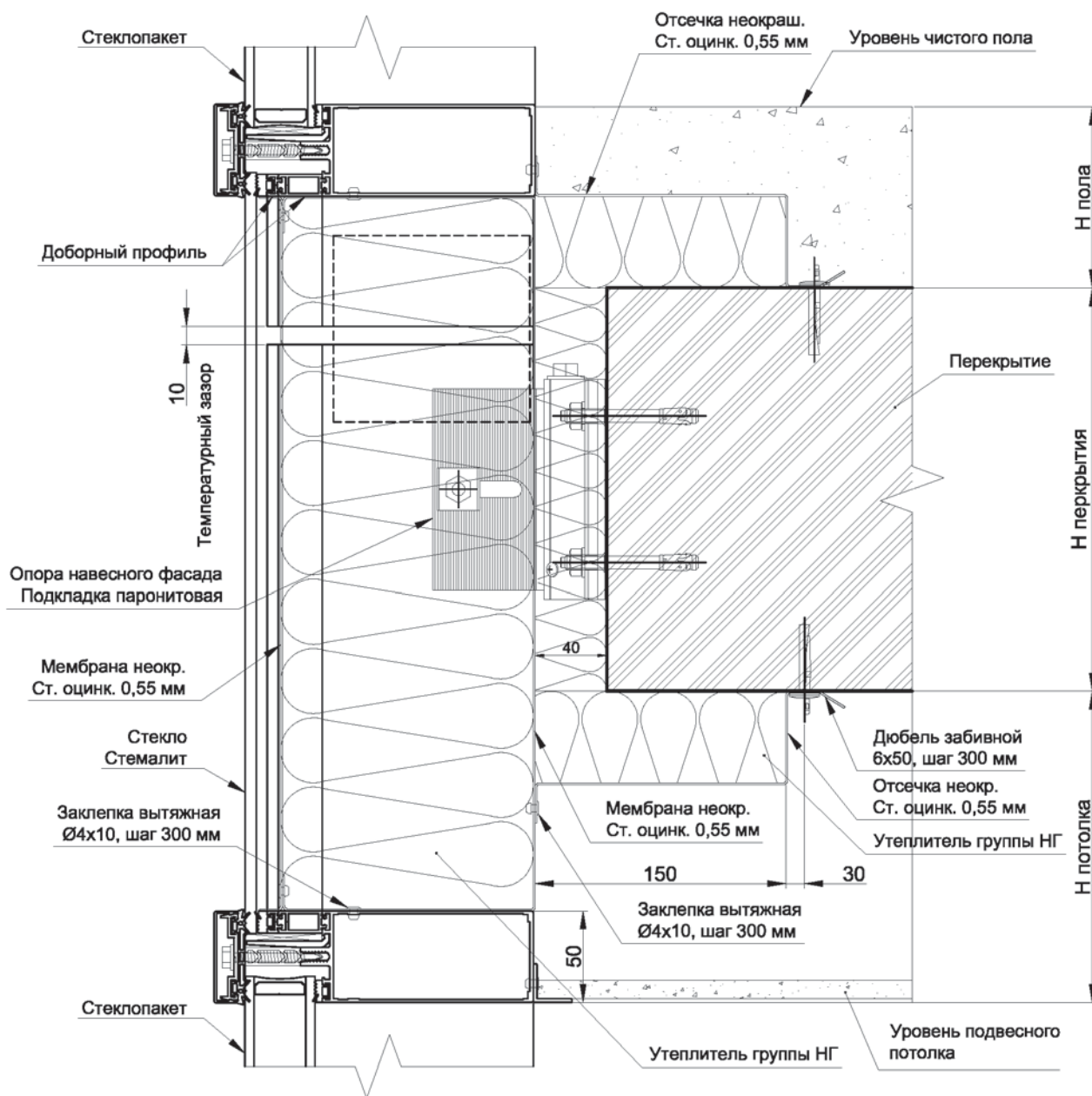

Серия IF50 SR

INICIAL

Типовые монтажные узлы

